

# MANUAL CM-03/05

Li-ion battery powered tube motors  
with pull and remote operation

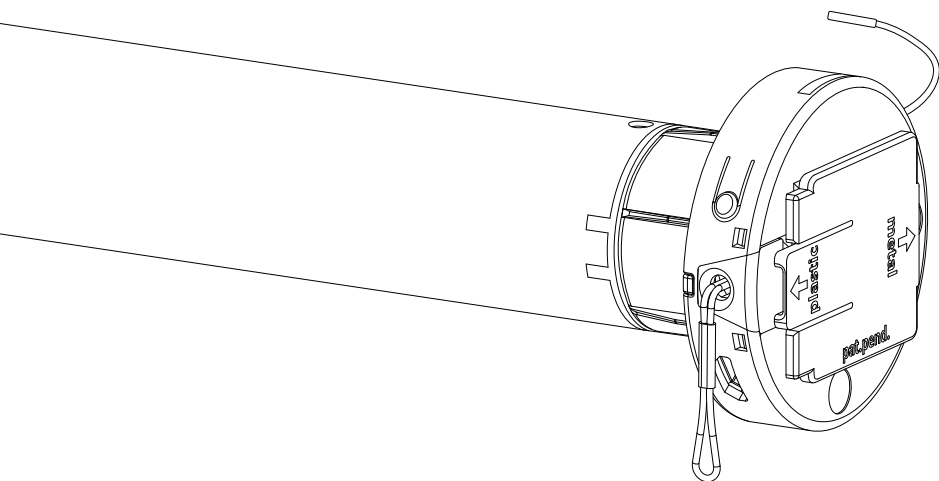

MOTION



For the latest information and updated manuals, visit [rtube.nl/cm-03](http://rtube.nl/cm-03)

Disclaimer:

© Copyright Coulisse

All rights reserved. No part of this publication may be reproduced, stored in a retrieval system, or transmitted, in any form, by any means, electronic, mechanical, photocopying, recording, digital or otherwise without the written permission of the publisher.

Although this manual has been composed with the utmost care, Coulisse B.V. does not accept any responsibility for damage due to mistakes and/or faults in this manual.

Coulisse B.V. reserves the right to revise the manual and to revise and/or change its content at any time, without obligation to notify any person or entity of such revisions or changes.

The most recent version replaces older versions of this manual. The most recent version is available at [my.coulisse.com](http://my.coulisse.com) or by contacting your Coulisse contact person.

We invite you to send remarks and comments about this manual to Coulisse at [manuals@coulisse.com](mailto:manuals@coulisse.com).

## CM-03/05

### Li-ionbatteriebetriebene Rohrmotoren mit Zieh- und ferngesteuertem Betrieb

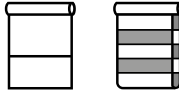

---

#### Motoreigenschaften



##### Li-ion-Batterie

Integrierte  
Lithium-Ionenbatterie



##### USB wiederaufladbar

Wiederaufladbar mit  
Mikro-USB-Kabel

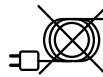

##### Kabellos

Kabellose  
Installation



##### Geschwindigkeits- kontrolle

Einheitliche  
Rollgeschwindigkeit



##### Bidirektional

Beidseitige  
Kommunikation für  
Echtzeit-Reaktion

---

#### Steueroptionen



##### Zieh-Steuerung

Betrieb mit  
Zieh-Steuerung



##### Fernsteuerung

Betrieb mit  
Fernbedienung



##### App-Steuerung

Betrieb mit der  
MOTION-App



##### Konnektivität

Kompatibel mit  
Heim- und Gebäude-  
automatisierung

---

#### Support



##### Video

Installation,  
Programmierung und  
Betrieb  
[rtube.nl/red980](http://rtube.nl/red980)



##### App-Store

Laden Sie die  
MOTION-App herunter  
[rtube.nl/red981](http://rtube.nl/red981)



##### Google Play

Laden Sie die  
MOTION-App herunter  
[rtube.nl/red982](http://rtube.nl/red982)

---

# ACHTUNG

Lesen Sie die Gebrauchsanweisung sorgfältig vor der Montage und Verwendung des Produkts. Montage kann durch Nicht-Profis gemacht sein. Nur für den Innenbereich.

- Kleine Kinder können durch Schlingen in Zugschnüren, Ketten, Gurten und innen befindlichen Schnüren zum betätigen des Produktes stranguliert werden.
- Schnüre sind aus der reichweite von Kindern zu halten,

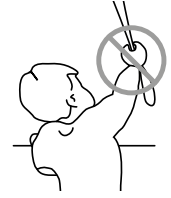

um Strangulierung und Verwicklung zu vermeiden.

- Der Hals eines Kindes kann in Schnüre Verwickelt werden.
- Betten, Kinderbetten und Möbel sind Entfernt von Schnüren für Fensterdekorationen aufzustellen.
- Schnüre dürfen nicht miteinander verknüpft werden.
- Es ist sicherzustellen, dass sich Schnüre nicht verwickeln und eine Schlinge bilden.

## Reinigung

Befolgen Sie bei der Reinigung des Systems und der einzelnen Komponenten diese allgemeinen Regeln:

- Verwenden Sie ein feuchtes, weiches und fusselfreies Tuch. Achten Sie darauf, dass keine Feuchtigkeit in Öffnungen eindringt.
- Verwenden Die keine Sprays, Lösungsmittel, Alkohol oder Scheuermittel.

## Service & Support

Führen Sie Reparaturen nie selbst durch. Versuchen Sie nicht das System zu öffnen oder auseinanderzunehmen. Sie riskieren einen

Elektroschock und setzen gegebenenfalls die Garantie außer Kraft. Es befinden sich keine durch den Benutzer zu wartenden Teile im Inneren des Systems.

## Garantieservice

Folgen Sie zunächst den Hinweisen dieser Bedienungsanleitung. Sollte das Produkt beschädigt sein oder nicht korrekt funktionieren, wenden Sie sich bitte an einen Vertragshändler vor Ort, um gegebenenfalls die Produktgarantie in Anspruch zu nehmen.



IP 20



Conforms to  
UL Std. 325  
Certified to  
CSA Std. C22.2/247

## Wichtige Sicherheitshinweise

**WARNUNG:** Zur Vermeidung von Verletzungs- und Todesrisiken. Für die Sicherheit von Menschen ist es wichtig, diese Hinweise zu beachten. Speichern Sie diese Hinweise.

- Lesen und befolgen Sie sämtliche Installationshinweise.
- Dieses Gerät kann von Kindern ab 8 Jahren sowie Personen mit eingeschränkten körperlichen, sensorischen oder mentalen Kapazitäten oder mit einem Mangel an Erfahrung und Wissen verwendet werden, sofern diese Personen Aufsicht oder Anweisungen in Bezug auf die sichere Nutzung dieses Geräts erhalten haben und die eingeschlossenen Risiken kennen. Kinder sollten nicht mit dem Gerät spielen. Kinder sollten das Gerät nicht ohne Aufsicht reinigen oder warten.
- Erlauben Sie es Kindern nicht, mit fest angebrachten Steuerungselementen zu spielen. Bewahren Sie Fernbedienungen außerhalb der Reichweite von Kindern auf.
- Untersuchen Sie die Installation regelmäßig auf Ungleichgewicht sowie Zeichen von Verschleiß oder Schaden an Kabeln und Sprungfedern. Verwenden Sie das Gerät nicht, wenn Reparaturen oder Anpassungen erforderlich sind.
- Diese Bedienungshinweise sind auch auf der Webseite verfügbar.
- Der Antrieb sollte während der Reinigung, der Wartung sowie bei dem Ersetzen von Teilen von seiner Stromquelle abgeschlossen werden.
- Der A-bewertete Emissionsschalldruckpegel beträgt höchstens 70dB(A).
- Verwendung nur im Innenbereich und Haushalt.
- Untersuchen Sie die Installation regelmäßig auf Ungleichgewicht sowie Zeichen von Verschleiß oder Schaden an Kabeln und Sprungfedern. Verwenden Sie das Gerät nicht, wenn Reparaturen oder Anpassungen erforderlich sind.
- Trennen Sie das Gerät von der Stromquelle oder schalten Sie die automatische Steuerung aus, wenn in der Umgebung Reinigungs- oder Wartungsarbeiten wie beispielsweise Fensterputzen vorgenommen werden.
- Bei der Verwendung eines Totmannschalters sollten Sie sicherstellen, dass andere Personen Abstand halten.
- Verwenden Sie das Gerät nicht, wenn in der Umgebung Reinigungs- oder Wartungsarbeiten wie beispielsweise Fensterputzen vorgenommen werden.
- Der Rohrmotor darf nur mit extraniedriger Sicherheitsspannung geliefert werden, entsprechend der Markierung auf dem Gerät.
- Dieses Gerät enthält nicht ersetzbare Batterien.

## Wichtige Installationshinweise

**WARNUNG:** Wichtige Sicherheitshinweise.

Befolgen Sie sämtliche Hinweise, da eine fehlerhafte Installation zu ernststen Verletzungen führen kann.

- Dieser Motor kann nur mit weichen Materialien für die Antriebsteile verwendet werden.
- Gefährliche ungeschützte bewegliche Teile des Antriebs sollten mehr als 2,5m über dem Boden bzw. einer anderen Oberfläche, von der aus auf das Gerät zugegriffen werden kann, installiert werden.
- Installieren Sie das betätigende Element der Handauslösung auf einer Höhe von weniger als 1,8m.
- Das betätigende Element eines Totmannschalters sollte sich in Direktsicht des Antriebsteils befinden, aber entfernt von den beweglichen Teilen. Es sollte auf mindestens 1,5m Höhe installiert werden und nicht erreichbar für andere Personen sein.
- Die Masse und Maße der Antriebsteile sollte kompatibel sein mit dem Nenndrehmoment und der Nennbetriebszeit.

- Die festen Steuerelemente sollten nach der Installation deutlich sichtbar sein.
- Das Antriebsteil sollte kompatibel sein mit dem Nenndrehmoment (1,1N.m/2,2N.m) und der Nennbetriebszeit (12min).
- Minimaler Rohrdurchmesser:  $\varnothing 25\text{mm}$ .
- Der Antrieb sollte auf einer Höhe von mindestens 2,5m oberhalb des Bodens bzw. einer anderen Oberfläche, von der aus das Gerät erreicht werden kann, installiert werden.
- Die allpolige Trennung muss gemäß den Verdrahtungsregeln in die feste Verkabelung integriert werden.

## FCC-Handbuch

Dieses Gerät entspricht Abschnitt 15 der FCC-Richtlinien.

Bei Betrieb müssen die folgenden zwei Bedingungen erfüllt sein:

- (1) dieses Gerät darf keine schädigenden Interferenzen verursachen, und
- (2) dieses Gerät muss jede empfangene Interferenz akzeptieren, einschließlich Interferenz, die unerwünschten Betrieb zur Folge haben könnte.

FCC ID: ZY4CM03

FCC ID: ZY4CM05

## Regulierungsinformationen

### 1 FCC Information für Benutzer

Dieses Produkt enthält keine durch den Benutzer zu wartenden Komponenten und darf ausschließlich mit genehmigten Antennen verwendet werden. Jegliche Änderungen oder Modifizierungen des Produkts machen sämtliche regulatorischen Zertifikate und Genehmigungen ungültig.

### 2 FCC Hinweis zu elektronischen Emissionen

Dieses Gerät entspricht Abschnitt 15 der FCC-Richtlinien.

Bei Betrieb müssen die folgenden zwei Bedingungen erfüllt sein:





1. Dieses Gerät darf keine schädigenden Interferenzen verursachen
2. Dieses Gerät muss jede empfangene Interferenz akzeptieren, einschließlich Interferenz, die unerwünschten Betrieb zur Folge haben könnte.

### 3 FCC Funkstörungserklärung

Dieses Gerät wurde getestet. Es wurde festgestellt, dass es die Begrenzungen für ein digitales Gerät der Klasse B erfüllt, wie in Abschnitt 15 der FCC Richtlinien ausgeführt. Diese Begrenzungen dienen dazu, angemessene Sicherheit gegen schädigende Interferenzen zu wahren, wenn das Gerät in einer kommerziellen Umgebung betrieben wird. Dieses Gerät erzeugt und nutzt Hochfrequenzenergie und kann dieselbe ausstrahlen. Wenn es nicht gemäß den Hinweisen installiert und verwendet wird, kann es schädigende Interferenzen für Funkgeräte verursachen. Der Betrieb dieses Geräts in einer Wohnumgebung kann schädigende Interferenzen verursachen. In diesem Fall muss der Benutzer die Interferenz auf seine eigenen Kosten korrigieren.

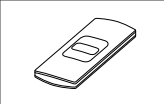
Sollte das Gerät schädigende Interferenzen für Radio- oder Fernsehempfang verursachen, was durch das An- und Abschalten des Geräts festgestellt werden kann, sollte der Benutzer versuchen, die Interferenz mit einer oder mehreren der folgenden Methoden zu korrigieren:

- Richten Sie die Empfangsantennen neu aus oder platzieren Sie sie anders.
- Vergrößern Sie den Abstand zwischen dem Gerät und dem Empfänger
- Verbinden Sie das Gerät mit einer Steckdose eines anderen Stromkreises als jener, mit dem der Empfänger verbunden ist
- Bitten Sie den Händler oder einen erfahrenen Radio-/TV-Techniker um Rat

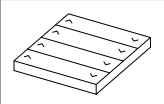
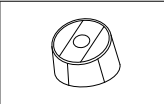
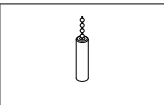
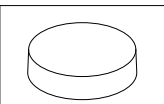
		Kanäle	Wand Montage	Program- mierung des Rollos	Einze- lauswahl	Kana- lauswahl	Max. Rollos
	<b>CM-11</b> Handfernbedienung	1	■	■	-	-	unbegrenzt
	<b>CM-12</b> Handfernbedienung	5	■	■	■	■	unbegrenzt
	<b>CM-13</b> Handfernbedienung	15	■	■	■	■	unbegrenzt
	<b>CM-15</b> Wand-Fernbedienung	1	■	■	-	-	unbegrenzt
	<b>CM-16</b> Wand-Fernbedienung	4	■	-	-	-	unbegrenzt
	<b>CM-17</b> Tisch-Fernbedienung	4	-	■	-	-	unbegrenzt
	<b>CM-18</b> Zieh-Fernbedienung	1	-	-	-	-	unbegrenzt
	<b>CM-20</b> Motion Wi-Fi-Brücke	n/a	■	■	-	-	30

Max. Szenen	Frequenz	Bereich	Stromquelle	Länge	Breite	Höhe	Zertifikate
n/a	433 MHz	30 m mit 1 konkreten Mauer	CR2430 3,0V	120 mm	45 mm	14 mm	CEFC
n/a	433 MHz	30 m mit 1 konkreten Mauer	CR2430 3,0V	120 mm	45 mm	14 mm	CEFC
n/a	433 MHz	30 m mit 1 konkreten Mauer	CR2430 3,0V	120 mm	45 mm	14 mm	CEFC
n/a	433 MHz	30 m mit 1 konkreten Mauer	CR2430 3,0V	66 mm	32,5 mm	13,8 mm	CEFC
n/a	433 MHz	30 m mit 1 konkreten Mauer	3 x CR2430 3,0V	86 mm	86 mm	17 mm	CEFC
n/a	433 MHz	30 m mit 1 konkreten Mauer	2 x CR2450 3,0V	70,3 mm	62,7 mm	52,3 mm	CEFC
n/a	433 MHz	20 m offener Raum	2 x LR44 1,5V	19,5 mm $\emptyset$		69,9 mm	CEFC
20	433 MHz Wi-Fi 2,4 GHz	30 m mit 1 konkreten Mauer	Micro USB - 5V DC	100 mm $\emptyset$		25 mm	CEFC

**CM-11**

1 Kanal-Fernbedienung

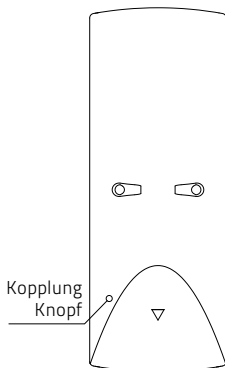
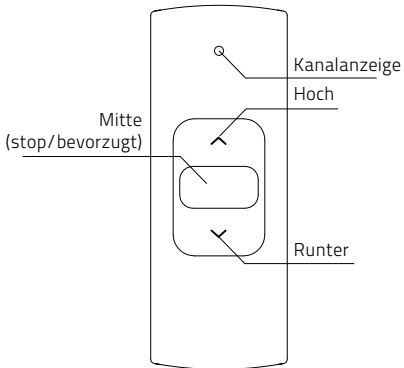
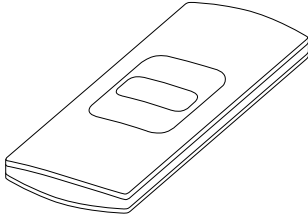

**CM-12**

5 Kanal-Fernbedienung

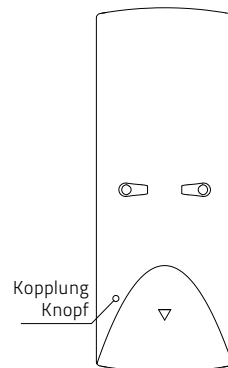
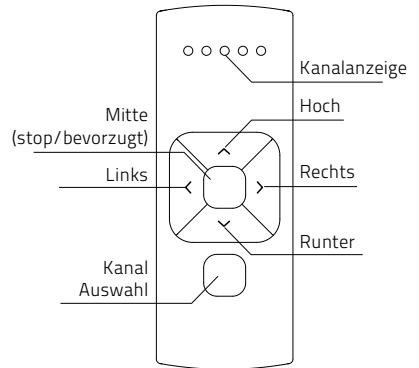
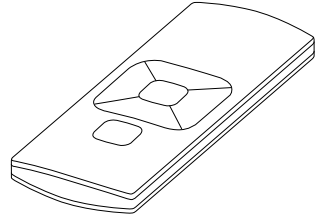

**CM-13**  
15 Kanal-Fernbedienung

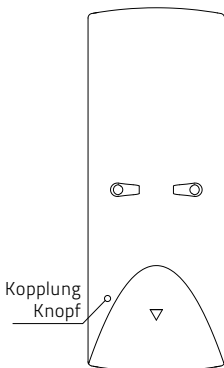
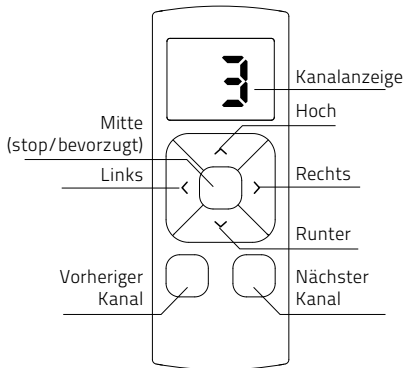
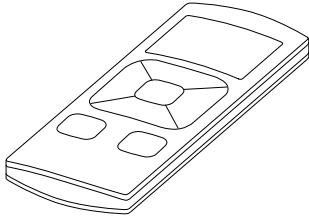

**CM-17**  
4 Kanal Tisch-Fernbedienung

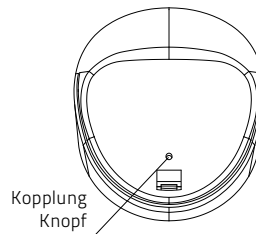
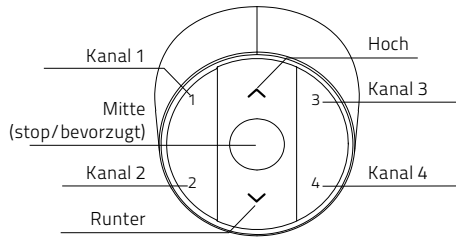
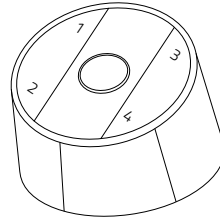

**CM-15**

1 Kanal Wand-Fernbedienung

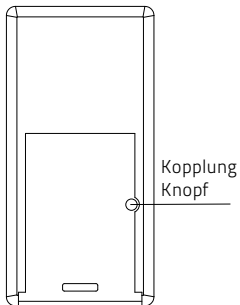
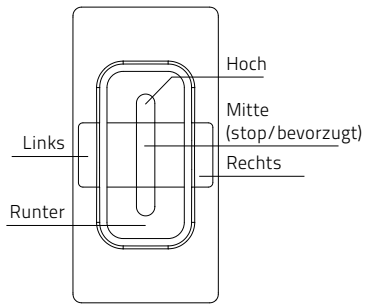
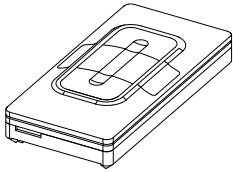

**CM-16**

4 Kanal Wand-Fernbedienung

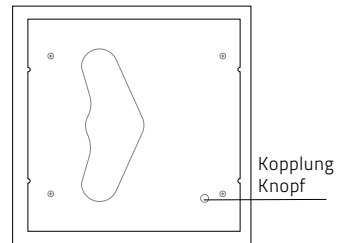
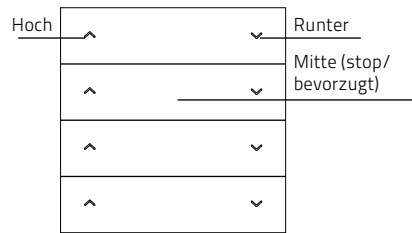
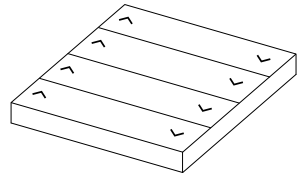

**CM-18**

1 Channel Qasten-Fernbedienung

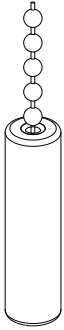

Kopplung  
Knopf

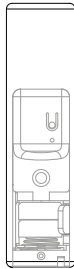
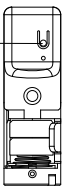

**CM-20**

Motion hub

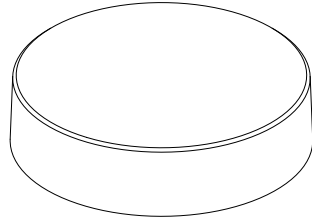

Siehe Anleitung CM-20

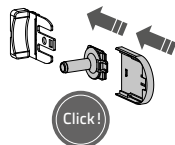
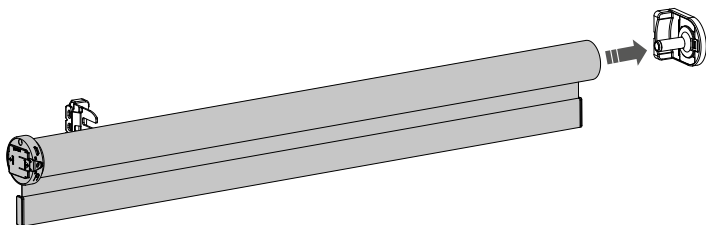
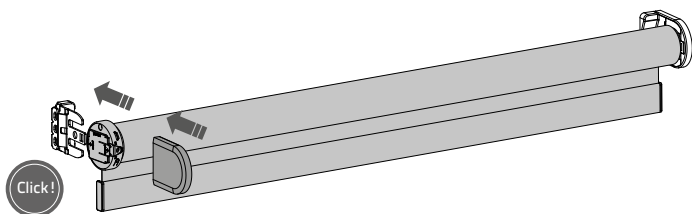
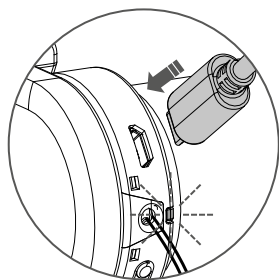
**1** Das Rollo installieren**2****3****4****5** Den Motor aktivieren

Aktivieren Sie den Motor, indem Sie ihn mit einem Mikro-USB-Kabel aufladen. Eine grüne LED wird beginnen, zu blinken. Der Motor kann während des Aufladens verwendet werden. (Um den Motor ohne ein Mikro-USB-Kabel zu aktivieren, siehe Schritt 25)

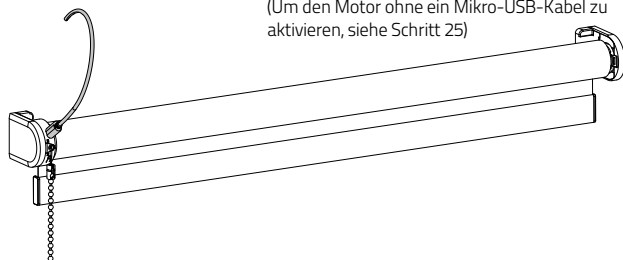

## 6 Mit einer Fernbedienung koppeln

- i** Mit einer Fernbedienung koppeln, mit der sich Rollos programmieren lassen. Siehe Seiten 4 und 5 für Fernbedienungsdetails. In diesem Handbuch ist ein CM-12 dargestellt.

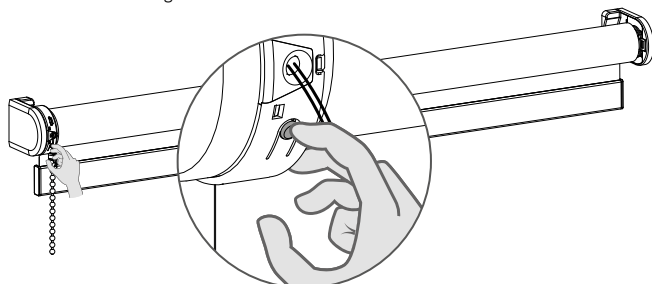

- 6.1** Drücken Sie kurz den **Programm**-Knopf auf dem Motor. Das Rollo beginnt, sich schrittweise zu bewegen, um anzuzeigen, dass der Programmmodus aktiviert wurde. (Das Rollo bewegt sich schrittweise, bis der Programmmodus deaktiviert wird.)
- 6.2** Wählen Sie den gewünschten Kanal für das Rollo aus, indem Sie den Knopf zur **Kanalauswahl** auf der Fernbedienung betätigen.
- 6.3** Drücken Sie den **Kopplungs**-Knopf auf der Rückseite der Fernbedienung, um das Rollo mit dem ausgewählten Kanal zu verkoppeln. Das Rollo wird kurz darauf die Bewegungen einstellen, um zu signalisieren, dass die Fernbedienung mit dem Rollo verkoppelt wurde.
- i** Wiederholen Sie die Schritte 6.1 - 6.3, um ein Rollo von einem Kanal zu entfernen.

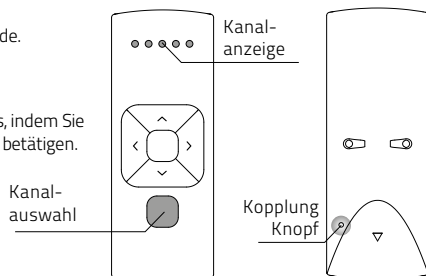

- i** Obere und untere Endpositionen müssen programmiert werden, um ein Rollo ordnungsgemäß zu verwenden und Schäden zu vermeiden. Fahren Sie fort mit Schritt 12, falls die Endpositionen bereits eingestellt sind.

## 7 Rotationsrichtung überprüfen



**WARNUNG:**  
Beschädigungsgefahr. Halten Sie das Rollo an, bevor es die Endpositionen erreicht.

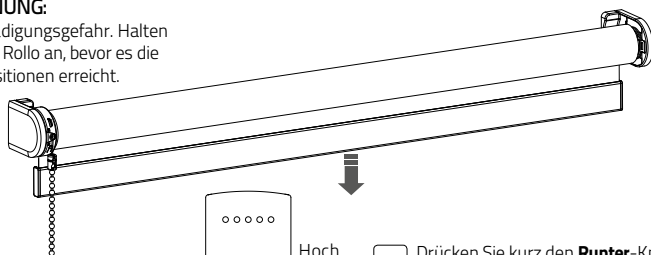

- 7.1** Drücken Sie kurz den **Runter**-Knopf, um zu prüfen, ob das Rollo sich in der richtigen Richtung entrollt. Wenn das Rollo sich nach oben bewegt, muss die Rotationsrichtung verändert werden.
- 7.2** Drücken Sie gleichzeitig den **Runter**- und **Rauf**-Knopf, um die Rotationsrichtung zu verändern.

## 8 Untere Position einstellen

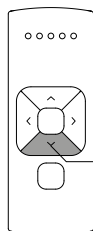
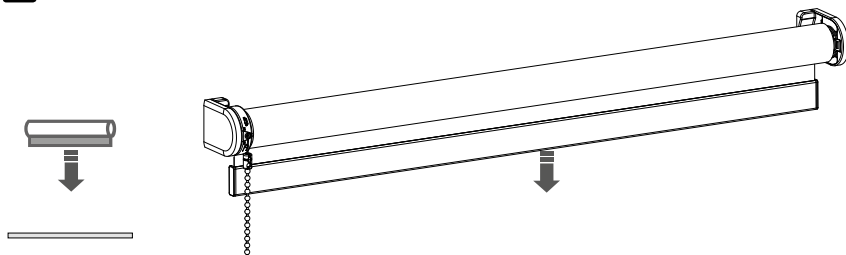

Runter

8.1

Drücken und halten Sie den **Runter**-Knopf, bis das Rollo die gewünschte untere Position erreicht. **WARNUNG:** Beschädigungsgefahr. Bringen Sie das Rollo langsam in die untere Position.

## 9

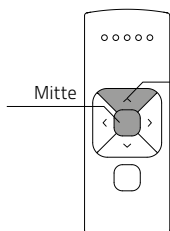
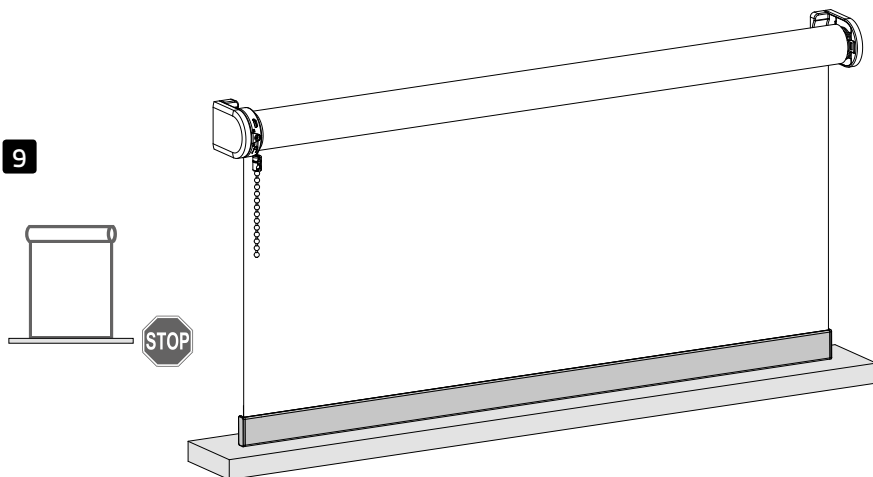

Mitte

Hoch

9.1

Halten Sie gleichzeitig den **mittleren** und den **Rauf**-Knopf gedrückt, bis das Rollo aufhört, sich schrittweise zu bewegen, und wieder anfängt, sich schrittweise zu bewegen. Die untere Position wurde gespeichert.

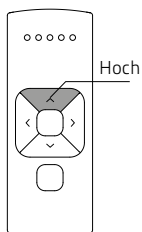
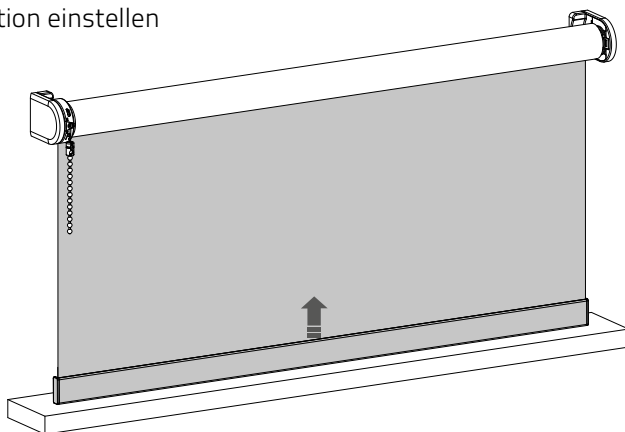
**10** Obere Position einstellen

- 10.1** Drücken und halten Sie den **Rauf**-Knopf, bis das Rollo die gewünschte obere Position erreicht.

**WARNUNG:** Beschädigungsgefahr.  
Bringen Sie das Rollo langsam in die obere Position.

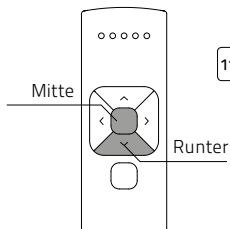
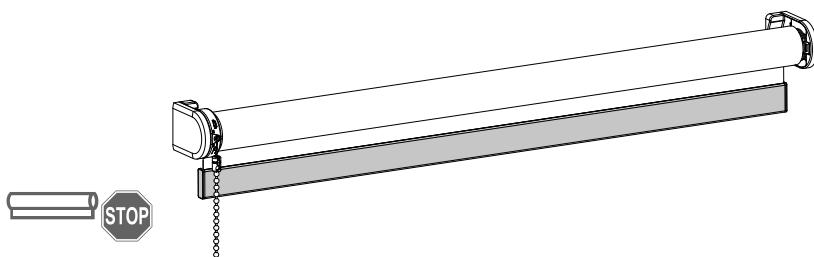
**11**

- 11.1** Halten Sie gleichzeitig den **mittleren** und den **Runter**-Knopf gedrückt, bis das Rollo aufhört, sich schrittweise zu bewegen, und wieder anfängt, sich schrittweise zu bewegen. Die obere Position wurde gespeichert.

## 12 Lieblingsposition einstellen (optional)

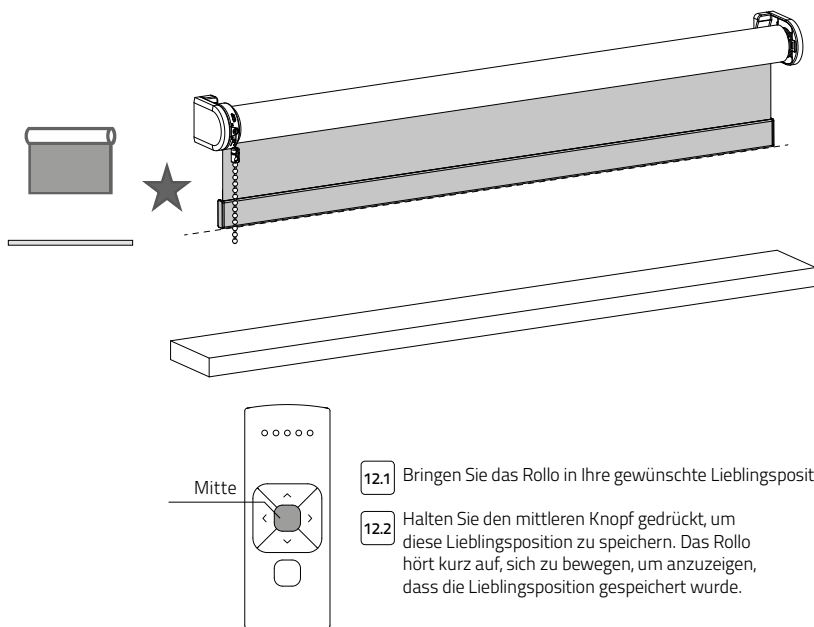

## 13 Programmiermodus deaktivieren

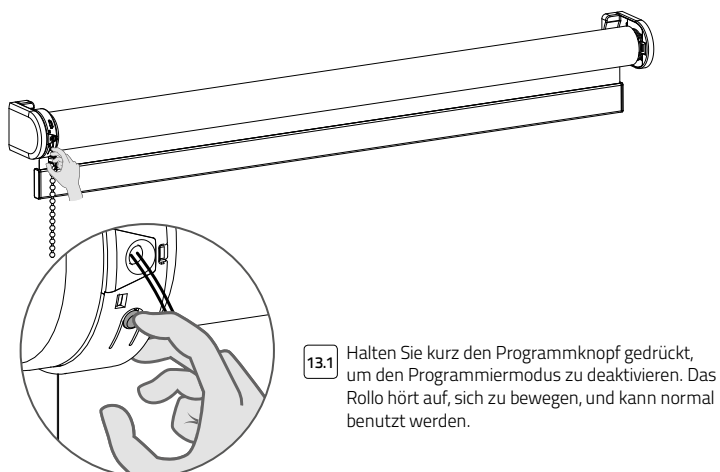

## 14 Das Rollo benutzen

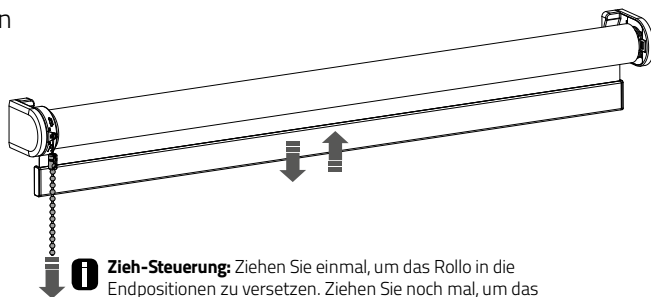

**i Zieh-Steuerung:** Ziehen Sie einmal, um das Rollo in die Endpositionen zu versetzen. Ziehen Sie noch mal, um das Rollo zu stoppen.

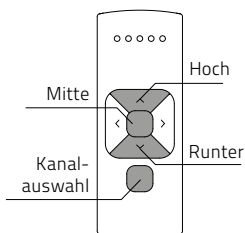

**i Fernbedienung:** Wählen Sie mithilfe des **Kanal**-Knopfs den Kanal aus, mit dem das Rollo gekoppelt wurde. Drücken Sie den **Hoch**- oder **Runter**-Knopf, um das Rollo zu steuern. Drücken Sie den **mittleren** Knopf, um das Rollo anzuhalten.

## 15 In Lieblingsposition bringen

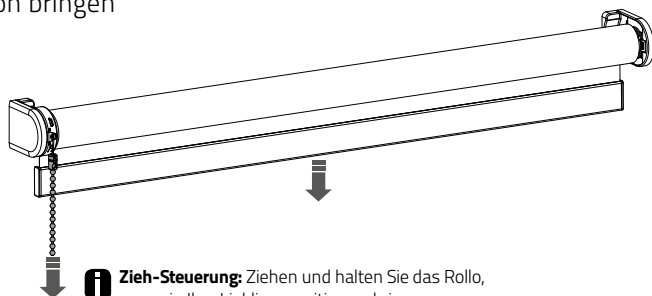
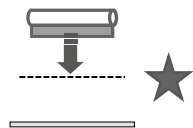

**i Zieh-Steuerung:** Ziehen und halten Sie das Rollo, um es in Ihre Lieblingsposition zu bringen.

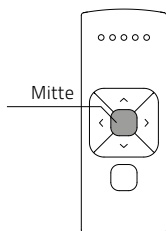

**i Fernbedienung:** Drücken Sie den **mittleren** Knopf, um das Rollo in Ihre Lieblingsposition zu bringen.

## 16 Lieblingsposition neu einrichten

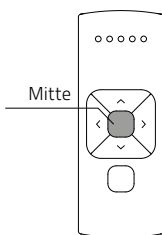
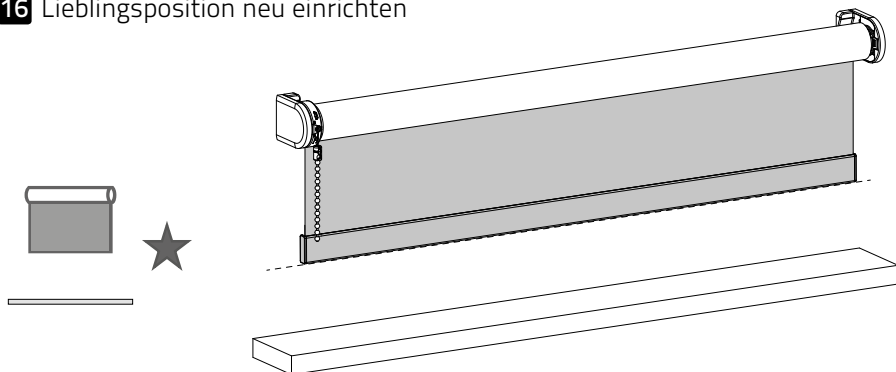

- 16.1 Versetzen Sie das Rollo in Ihre gewünschte Lieblingsposition.
- 16.2 Drücken Sie den **Programm**-Knopf auf dem Motor, um den Programmiermodus zu aktivieren. Das Rollo beginnt, sich schrittweise zu bewegen.
- 16.3 Halten Sie den **mittleren** Kopf gedrückt, um die aktuelle Position als Lieblingsposition zu speichern. Das Rollo hört kurz darauf auf, sich zu bewegen, um anzuzeigen, dass die Lieblingsposition gespeichert wurde.
- 16.4 Drücken Sie den **Programm**-Knopf auf dem Motor, um den Programmiermodus zu deaktivieren. Das Rollo hört auf, sich zu bewegen.

## 17 Direktsteuerung deaktivieren

- i** Wenn Sie den Hoch- oder Runter-Knopf auf der Fernbedienung drücken, bewegt sich das Rollo direkt in seine Endpositionen (Direktsteuerung). Um das Rollo mit dem Hoch- und Runterknopf in kleineren Schritten zu steuern, können Sie die Direktsteuerung deaktivieren. Nun bewegt sich das Rollo nur dann direkt in seine Endpositionen, wenn der Hoch- oder Runter-Knopf länger als zwei Sekunden gedrückt wird.

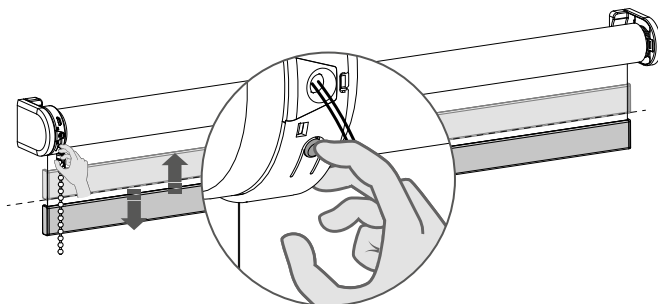

- 17.1 Drücken Sie den **Programm**-Knopf auf dem Motor, um den Programmiermodus zu aktivieren. Das Rollo beginnt, sich schrittweise zu bewegen.
- 17.2 Halten Sie den **Programm**-Knopf gedrückt, bis das Rollo aufhört, sich zu bewegen (ca. 5 Sekunden), um die Direktsteuerung zu aktivieren oder zu deaktivieren.

## 18 Rollo auf Werkseinstellungen zurücksetzen

- i** Sie können entweder nur die Endpositionen neu einstellen oder das Gerät auf die Werkseinstellungen zurücksetzen.  
Wenn Sie das Gerät auf die Werkseinstellungen zurücksetzen, werden die Endpositionen sowie die Verbindung zu sämtlichen gekoppelten Fernbedienungen gelöscht.

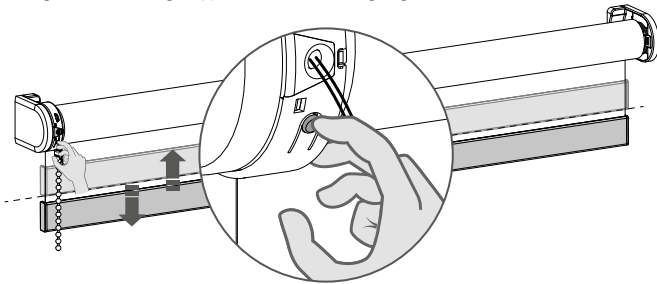

- 18.1** Drücken Sie den Programmknopf auf dem Motor, um den Programmiermodus zu aktivieren.

- i** **Endpositionen löschen:** Um die Endpositionen des Rollos zu löschen, halten Sie den **Programm**-Knopf gedrückt, bis das Rollo zum ersten Mal aufhört, sich schrittweise zu bewegen. Anschließend halten Sie den Knopf gedrückt, bis das Rollo ein zweites Mal aufhört, sich zu bewegen. (Ca. 10 Sekunden)
- i** **Auf Werkseinstellungen zurücksetzen:** Um das Rollo auf Werkseinstellungen zurückzusetzen, halten Sie den Knopf für mindestens 20 Sekunden gedrückt. Das Rollo wird zweimal aufhören, sich schrittweise zu bewegen. Nach dem zweiten Stopp wird das Rollo einen einzigen weiteren Schritt machen, um die Zurücksetzung auf Werkseinstellungen zu bestätigen.

## 19 Batterie wieder aufladen

Verwenden Sie ein Mikro-USB-Kabel, um den Motor aufzuladen

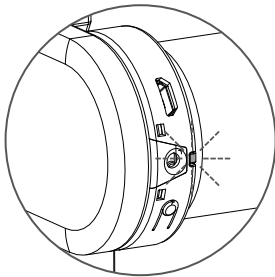

LED-Lampe blinkt rot  
während des Betriebs;  
Batterie aufladen

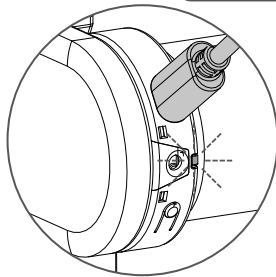

LED-Lampe blinkt grün;  
Batterie wird geladen

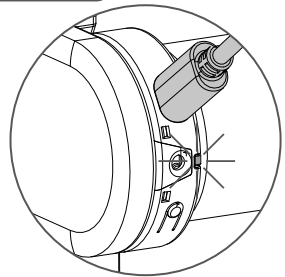

LED-Lampe leuchtet  
dauerhaft grün;  
Batterie ist vollständig  
geladen

## **i** Erweiterte Optionen

### **20** Manuelle Steuerung

**i** Falls keine Fern- oder Zieh-Steuerung verfügbar ist, kann das Rollo mit dem Programmknopf auf dem Motor gesteuert werden.

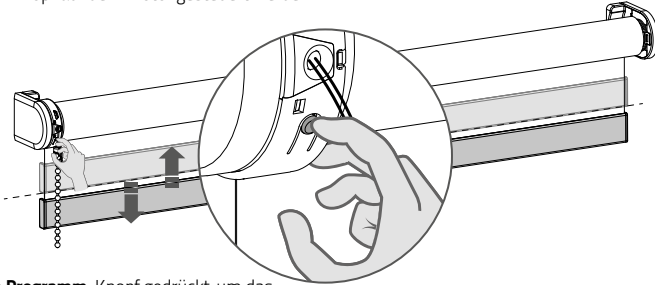

- 20.1** Halten Sie den **Programm**-Knopf gedrückt, um das Rollo manuell zu bedienen. Das Rollo wird sich bewegen, solange der Knopf gedrückt gehalten wird. (Max. 15 Sek.)
- 20.2** Um das Rollo in die entgegengesetzte Richtung zu bewegen, lassen Sie den **Programm**-Knopf los und wiederholen Sie Schritt 20.1.

### **21** Einzelauswahl 5 Kanal-Fernbedienung

**i** Die Einzelauswahl ermöglicht es, den Programmiermodus auf einem einzelnen Rollo durch eine Fernbedienung zu aktivieren, ohne dass Sie den Programmknopf auf dem Rollo physisch betätigen müssen.

- 21.1** Um die Einzelauswahl zu aktivieren, halten Sie gleichzeitig den **mittleren** Knopf gedrückt und drücken Sie den **Kopplungs**-Knopf.
- 
- 21.2** Die Fernbedienung beginnt, nach Rollos zu suchen (Suchmodus). Dies wird angezeigt, indem die LEDs von links nach rechts blinken.
- 
- 21.3** Sobald ein Rollo gefunden wird, blinkt die LED auf, und das Rollo beginnt, sich schrittweise zu bewegen, um anzuzeigen, dass der Programmiermodus aktiviert wurde. Das Rollo kann nun mit der Fernbedienung gekoppelt (oder von ihr entkoppelt) und/oder programmiert werden.
- 
- 21.4** Um nach dem nächsten Rollo zu suchen, drücken Sie den **Rechts**-Knopf. Der Suchmodus wird aktiviert. Um das vorherige Rollo zu finden, drücken Sie den Links-Knopf.
- 
- 21.5** Um die Einzelauswahl zu beenden, drücken Sie den **Rechts**-Knopf während des Suchmodus.
-

## 22 Einzelauswahl 15 Kanal-Fernbedienung

**i** Die Einzelauswahl ermöglicht es, den Programmiermodus auf einem einzelnen Rollo durch eine Fernbedienung zu aktivieren, ohne dass Sie den Programmknopf auf dem Rollo physisch betätigen müssen.

**22.1** Um die Einzelauswahl zu aktivieren, halten Sie gleichzeitig den **mittleren** Knopf gedrückt und drücken Sie den **Kopplungs-**Knopf.

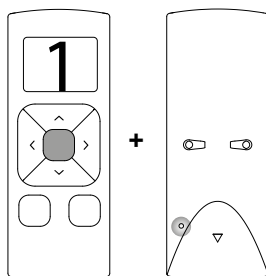

**22.2** Die Fernbedienung beginnt, nach Rollos zu suchen (Suchmodus). Dies wird durch horizontale Balken auf der Fernbedienung angezeigt.

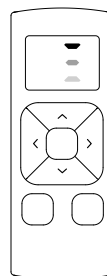

**22.3** Sobald ein Rollo gefunden wurde, blinkt die Kanalnummer auf und das Rollo beginnt, sich schrittweise zu bewegen, um anzuzeigen, dass der Programmiermodus aktiviert wurde. Das Rollo kann nun mit der Fernbedienung gekoppelt (oder von ihr entkoppelt) und/oder programmiert werden.

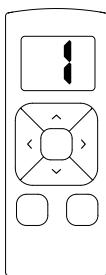

**22.4** Um nach dem nächsten Rollo zu suchen, drücken Sie den **Rechts-**Knopf. Der Suchmodus wird aktiviert. Um das vorherige Rollo zu finden, drücken Sie den Links-Knopf.

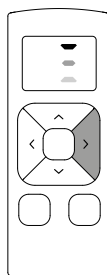

**22.5** Um die Einzelauswahl zu beenden, drücken Sie den **Rechts-**Knopf während des Suchmodus. Das Display zeigt den Buchstaben **O** an.

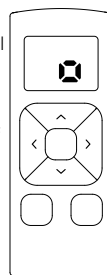

## 23 Kanalauswahl 5 Kanal-Fernbedienung



Kanalauswahl ermöglicht es, Rollos zwischen Kanälen/Fernbedienungen zu kopieren, ohne dass Sie den Programmknopf auf den Motoren physisch betätigen müssen.

- 23.1 Wählen Sie den Kanal aus, von dem die Rollos kopiert werden sollen.

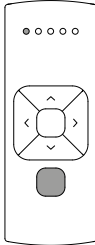

- 23.2 Um die Kanalauswahl zu aktivieren, halten Sie gleichzeitig den **Kanal -Auswahl-**Knopf gedrückt und drücken Sie den **Kopplungs-**Knopf.

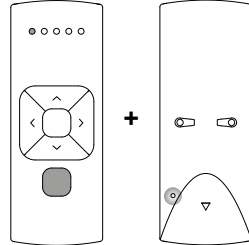

- 23.3 Alle Rollos im ausgewählten Kanal beginnen, sich schrittweise zu bewegen, um anzuzeigen, dass der Programmiermodus aktiviert wurde. Alle Rollos können auf einen neuen Kanal auf derselben oder einer anderen Fernbedienung kopiert werden. Einen neuen Kanal auf der (neuen) Fernbedienung auswählen.

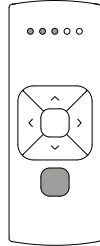

- 23.4 Halten Sie den Kopplungs-Knopf auf der (neuen) Fernbedienung gedrückt, um die Rollos auf den neuen Kanal zu kopieren.

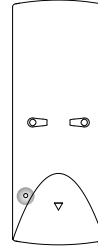

- 23.5 Um einen Kanal zu verlassen, gehen Sie zurück zu dem Kanal, den Sie in Schritt 23.1. ausgewählt haben, und wiederholen Sie Schritt 23.2.

## 24 Kanalauswahl 15 Kanal-Fernbedienung



Kanalauswahl ermöglicht es, Rollos zwischen Kanälen/Fernbedienungen zu kopieren, ohne dass Sie den Programmknopf auf den Motoren physisch betätigen müssen.

- 24.1 Wählen Sie den Kanal aus, den Sie kopieren möchten.

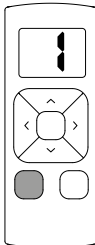

- 24.2 Um die Kanalauswahl zu aktivieren, halten Sie gleichzeitig den **Kanal -Auswahl-**Knopf gedrückt und drücken Sie den **Kopplungs-**Knopf.

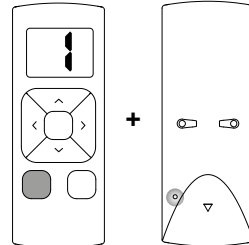

- 24.3 Alle Rollos im ausgewählten Kanal beginnen, sich schrittweise zu bewegen, um anzuzeigen, dass der Programmiermodus aktiviert wurde. Alle Rollos können auf einen neuen Kanal auf derselben Fernbedienung oder anderen Fernbedienungen kopiert werden. Wählen Sie einen Kanal auf der (neuen) Fernbedienung aus.

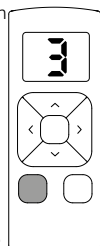

- 24.4 Drücken Sie den Programmknopf auf der (neuen) Fernbedienung, um die Rollos mit der (neuen) Fernbedienung zu koppeln.

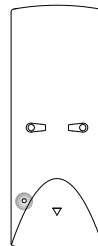

- 24.5 Um die Kanalauswahl zu verlassen, wählen Sie den Kanal aus, den Sie unter Schritt 24.1. ausgesucht haben, und wiederholen Sie Schritt 24.2.

## 25 Motor aktivieren / deaktivieren

**i** Um eine Beschädigung des Rollos zu vermeiden, verfügt der Motor über einen Transportmodus, der sicherstellt, dass das Rollo nicht vor der Installation in Betrieb genommen wird.

**25.1** Halten Sie den Programmknopf gedrückt und ziehen Sie zweimal, um den Motor zu aktivieren oder zu deaktivieren.

Der Motor kann auch aktiviert werden, indem Sie ihn mit einem Mikro-USB-Kabel aufladen.

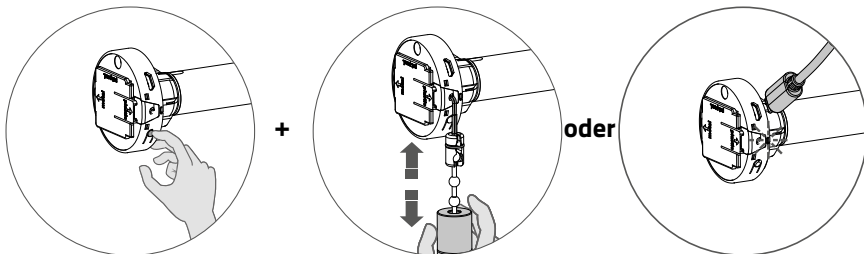

### Häufig gestellte Fragen

Problem	Grund	Lösung
Rollo funktioniert nicht.	Motor ist im Transportmodus.	Aktivieren Sie den Motor. Siehe Schritt 25.
	Motorbatterie ist leer.	Laden Sie den Motor auf. Siehe Schritt 19.
	Die Fernbedienungs-batterie ist leer. (LEDs der Fernbedienung blinken schnell.)	Ersetzen Sie die Batterie in der Fernbedienung. Siehe Handbuch der Fernbedienung.
	Fernbedienungs-batterie ist falsch eingesetzt.	Ersetzen Sie die Batterie in der Fernbedienung. Siehe Handbuch der Fernbedienung.
	Hochfrequenzstörung	Stellen Sie sicher, dass die Motorantenne sich nicht neben Metallobjekten befindet.
	Der Abstand der Fernbedienung zum Motor ist zu groß.	Nähern Sie sich dem Motor.
	Die Fernbedienung ist nicht mit dem Rollo verbunden.	Koppeln Sie die Fernbedienung mit dem Motor. Siehe Schritt 6.
Motor-LED blinkt rot.	Die Motorbatterie ist leer.	Laden Sie den Motor auf. Siehe Schritt 19.
Rollo lädt nicht auf.	Ladegerät ist nicht angeschlossen oder funktioniert nicht.	Probieren Sie ein anderes Ladegerät aus oder stellen Sie sicher, dass das Ladegerät mit einer Stromquelle verbunden ist.
Mehrere Rollos reagieren auf eine Fernbedienung. (Es ist nicht möglich, ein einzelnes Rollo zu programmieren)	Mehrere Rollos sind mit einem einzigen Kanal gekoppelt.	Koppeln Sie das Rollo zum Programmieren an einen freien Kanal, oder verwenden Sie die Einzelauswahl, um das Rollo zu programmieren.
Rollo bewegt sich in kleinen Schritten.	1) Keine Endpositionen programmiert. 2) Direktsteuerung ist deaktiviert.	1) Endpositionen programmieren. Siehe Schritte 8 - 11. 2) Direktsteuerung aktivieren. Siehe Schritt 17.
Liebblingsposition kann nicht programmiert werden	Keine Endpositionen sind programmiert.	Endpositionen programmieren. Siehe Schritte 8 - 11.
Rollo fährt zu weit nach unten.	Endpositionen sind falsch programmiert.	Endpositionen neu programmieren. Siehe Schritte 8 - 11.
Rollo bewegt sich in die entgegengesetzte Richtung.	Die Rotationsrichtung ist falsch eingestellt.	Rotationsrichtung ändern. Siehe Schritt 7.
Das Rollo bewegt sich hoch und runter.	Das Rollo befindet sich im Programmiermodus.	Drücken Sie den Programmknopf auf dem Motor, um den Programmiermodus zu verlassen.



Für die neuesten Informationen und  
aktualisierte Handbücher besuchen Sie  
bitte [rtube.nl/cm-03](http://rtube.nl/cm-03)

Haftungsausschluss:

© Copyright Coulisse

Alle Rechte vorbehalten. Keine der hier aufgeführten Inhalte dürfen ohne schriftliche Zustimmung des Herausgebers reproduziert, in elektronischen Systemen verarbeitet oder gespeichert werden, weder elektronisch, noch maschinell, bildtechnisch, digital oder auf irgendeine andere Art und Weise. Obwohl diese Bedienungsanleitung sorgfältig zusammengestellt wurde, können Fehler enthalten sein.

Coulisse B.V. ist nicht verantwortlich für Schäden, die aufgrund von fehlerhaften Informationen in dieser Bedienungsanleitung zustande gekommen sind und übernimmt keinerlei Haftung.

Coulisse B.V. behält sich das Recht vor, diese Bedienungsanleitung jederzeit zu überarbeiten und im Zuge dessen die Inhalte zu ändern. Coulisse B.V. ist nicht dazu verpflichtet, Personen oder Institutionen über vorgenommene Änderungen in dieser Bedienungsanleitung zu informieren.

Die aktuellste Version dieses Dokuments ersetzt automatisch die vorherige Version. Die aktuellste Version dieser Bedienungsanleitung ist auf [mycoulisse.com](http://mycoulisse.com) zu finden oder kann bei einer Kontaktperson bei Coulisse abgefragt werden.

Sollten Sie Anmerkungen oder Verbesserungsvorschläge zu dieser Bedienungsanleitung haben, sende Sie diese gerne an [manuals@coulisse.com](mailto:manuals@coulisse.com).