



Sonesse 40 io

FR Notice
EN Instructions
DE Anleitung
NL Handleiding
IT Manuale

DA Brugsanvisning
FI Käyttöopas
SV Bruksanvisning
NO Veiledning

NOTICE ORIGINALE

Cette notice s'applique à toutes les motorisations Sonesse 40 io dont les déclinaisons sont disponibles au catalogue en vigueur.

SOMMAIRE

1. Informations préalables	1	3. Utilisation et maintenance	7
1.1. Domaine d'application	1	3.1. Touches Montée et Descente	7
1.2. Responsabilité	2	3.2. Fonction STOP	7
2. Installation	2	3.3. Position favorite (my)	7
2.1. Montage	2	3.4. Astuces et conseils d'utilisation	7
2.2. Câblage	3	4. Données techniques	8
2.3. Mise en service	4		
2.4. Astuces et conseils d'installation	5		

GÉNÉRALITÉS

Consignes de sécurité



Danger

Signale un danger entraînant immédiatement la mort ou des blessures graves.



Avertissement

Signale un danger susceptible d'entraîner la mort ou des blessures graves.



Précaution

Signale un danger susceptible d'entraîner des blessures légères ou moyennement graves.



Attention

Signale un danger susceptible d'endommager ou de détruire le produit.

1. INFORMATIONS PRÉALABLES

1.1. DOMAINE D'APPLICATION

Les motorisations Sonesse 40 sont conçues pour motoriser tous types de stores d'intérieur à l'exception des pantographes.

L'installateur, professionnel de la motorisation et de l'automatisation de l'habitat doit s'assurer que l'installation du produit motorisé une fois installé respecte les normes en vigueur dans le pays de mise en service comme notamment la norme sur les stores d'intérieur EN 13120.

1.2. RESPONSABILITÉ

Avant d'installer et d'utiliser la motorisation, lire **attentivement cette notice**. Outre les instructions décrites dans cette notice, respecter également les consignes détaillées dans le document joint **Consignes de sécurité**.

La motorisation doit être installée par un professionnel de la motorisation et de l'automatisation de l'habitat, conformément aux instructions de Somfy et à la réglementation applicable dans le pays de mise en service.

Toute utilisation de la motorisation hors du domaine d'application décrit ci-dessus est interdite. Elle exclurait, comme tout irrespect des instructions figurant dans cette notice et dans le document joint **Consignes de sécurité**, toute responsabilité et garantie de Somfy.

L'installateur doit informer ses clients des conditions d'utilisation et de maintenance de la motorisation et doit leur transmettre les instructions d'utilisation et de maintenance, ainsi que le document joint **Consignes de sécurité**, après l'installation de la motorisation. Toute opération de Service Après-Vente sur la motorisation nécessite l'intervention d'un professionnel de la motorisation et de l'automatisation de l'habitat.

Si un doute apparaît lors de l'installation de la motorisation ou pour obtenir des informations complémentaires, consulter un interlocuteur Somfy ou aller sur le site www.somfy.com.

2. INSTALLATION

Avertissement



- Consignes à suivre **impérativement** par le professionnel de la motorisation et de l'automatisation de l'habitat réalisant l'installation de la motorisation.
- Se conformer aux normes et à la législation en vigueur dans le pays d'installation.

Attention



- Ne jamais laisser tomber, choquer, percer, immerger la motorisation.
- Installer un point de commande individuel pour chaque motorisation.
- Pour optimiser le fonctionnement silencieux, les jeux entre la motorisation, les accessoires, le tube et l'embout du tube doivent être minimisés.

2.1. MONTAGE

2.1.1. Préparation de la motorisation

S'assurer que le diamètre intérieur du tube du produit motorisé est supérieur à 37 mm.

1) Monter les accessoires nécessaires à l'intégration de la motorisation dans le tube d'enroulement:

- Monter la couronne (a) et la roue (b) sur la motorisation.

2) Mesurer la longueur (L) entre le bord intérieur de la tête de la motorisation et l'extrémité de la roue.

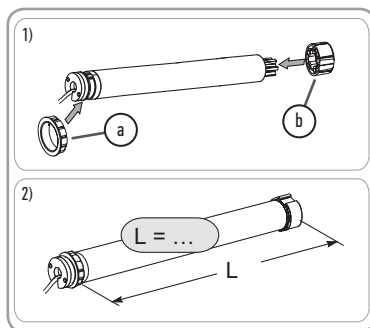

2.1.2. Préparation du tube

1) Couper le tube d'enroulement à la longueur désirée en fonction du produit motorisé.

2) Ébavurer le tube d'enroulement et éliminer les copeaux.

3) Pour les tubes d'enroulement lisses à l'intérieur, découper une encoche selon les cotes suivantes : $l = 7$ mm, $L = 10$ mm.

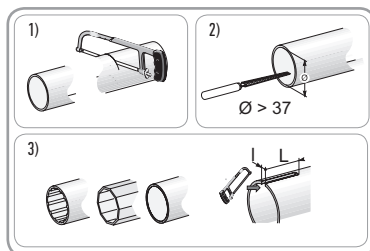

2.1.3. Assemblage motorisation /tube

1) Glisser la motorisation dans le tube d'enroulement.

Pour les tubes d'enroulement lisses à l'intérieur, positionner l'encoche découpée sur la couronne.

2) La roue doit être bloquée en translation pour éviter tout mouvement dans le tube d'enroulement:

Cela peut être réalisé en fixant le tube d'enroulement sur la roue à l'aide de 4 vis parker Ø 5 mm ou 4 rivets pop acier Ø 4,8 mm placés entre 5 mm et 15 mm de l'extrémité extérieure de la roue, quel que soit le tube d'enroulement.

Attention



Les vis ou les rivets pop ne doivent pas être fixés sur la motorisation mais uniquement sur la roue.

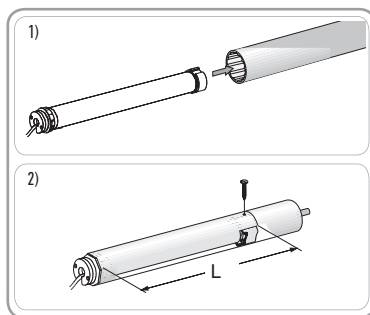

2.1.4. Montage de l'ensemble tube / motorisation

Attention



Le produit motorisé ne doit pas être comprimé entre les supports.

Si nécessaire, visser l'adaptateur du support sur la tête de la motorisation.

Monter et fixer l'ensemble tube/motorisation sur le support embout (d) et sur le support motorisation (e).

Attention



S'assurer que l'ensemble tube-motorisation est verrouillé sur le support embout. Cette opération permet d'éviter à l'ensemble tube-motorisation de sortir de la fixation du support embout.

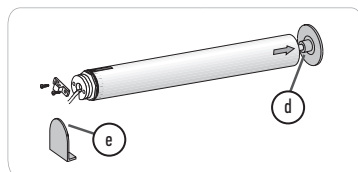

2.2. CÂBLAGE

Précaution



Respecter la Norme NF C 15-100 pour les installations électriques.

Attention



- Les câbles traversant une paroi métallique doivent être protégés et isolés par un manchon ou un fourreau.
- Attacher les câbles pour éviter tout contact avec une partie en mouvement.
- Le câble du Sonesse 40 io n'est pas démontable. S'il est endommagé, retourner la motorisation au SAV.
- Laisser le câble d'alimentation de la motorisation accessible : il doit pouvoir être remplacé facilement.

- Couper l'alimentation secteur.

- Connecter la motorisation selon les informations du tableau ci-dessous :

230 V ~ 50 Hz	
1	Neutre Bleu
2	Phase Marron

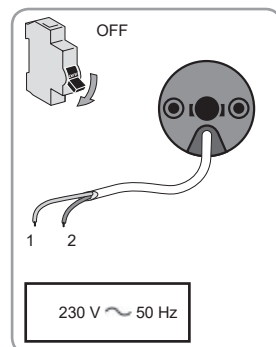

2.3. MISE EN SERVICE

2.3.1. Pré-enregistrement du point de commande

- 1) Mettre sous tension.
- 2) Faire un appui bref et simultané sur les touches **Montée** et **Descente** du point de commande: Le produit motorisé fait un va-et-vient, le point de commande est pré-enregistré dans la motorisation. La motorisation est en mode programmation pendant ≈ 10 min.

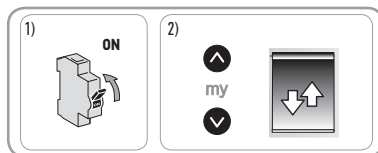

2.3.2. Contrôle du sens de rotation

- 1) Appuyer sur la touche **Montée** du point de commande :
 - a) Si le produit motorisé monte (a), le sens de rotation est correct : Passer au paragraphe **Réglage des fins de course**.
 - b) Si le produit motorisé descend (b), le sens de rotation est incorrect : Passer à l'étape suivante.
- 2) Appuyer sur la touche **my** du point de commande jusqu'au va-et-vient du produit motorisé : Le sens de rotation est modifié.
- 3) Appuyer sur la touche **Montée** du point de commande pour contrôler le sens de rotation.

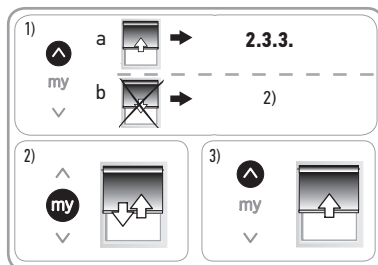

2.3.3. Réglage des fins de course

① *Les fins de course peuvent être réglées dans n'importe quel ordre.*

- 1) Monter le produit motorisé en position haute souhaitée en appuyant sur la touche **Montée**.
- 2) Appuyer simultanément sur les touches **my** et **Descente** jusqu'au mouvement du produit motorisé. La fin de course haute est mémorisée.
- 3) Appuyer sur la touche **my** quand le produit motorisé atteint la position basse souhaitée. Si besoin, ajuster la position du produit motorisé avec les touches **Montée** et **Descente**.
- 4) Appuyer simultanément sur les touches **my** et **Montée** jusqu'au mouvement du produit motorisé.

La fin de course basse est mémorisée. Le produit motorisé monte et s'arrête en position haute.

- 5) Pour confirmer les fins de courses, appuyer sur la touche **my** jusqu'au va-et-vient du produit motorisé.

Les fins de courses sont enregistrées.

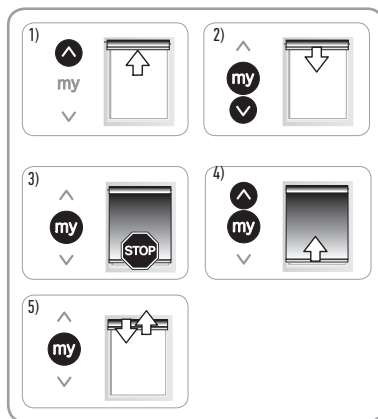

2.3.4. Enregistrement du point de commande

La motorisation est en mode programmation:

- Faire un appui bref sur le bouton PROG du point de commande à enregistrer:

Le produit motorisé effectue un va-et-vient : ce point de commande est enregistré dans la motorisation.

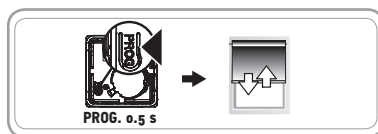

- ① *Si la motorisation n'est plus en mode programmation, effectuer de nouveau l'Étape 2.3.1, avant de réaliser l'Étape 2.3.4.*

2.3.5. Re-réglage des fins de course

Réajustement de la fin de course haute

- 1) Appuyer sur la touche **Montée** du point de commande pour amener le produit motorisé jusqu'à la fin de course à réajuster.
- 2) Appuyer en même temps sur les touches **Montée** et **Descente** jusqu'au va-et-vient du produit motorisé.
- 3) Appuyer sur la touche **Montée** ou **Descente** pour déplacer le produit motorisé vers la nouvelle position souhaitée.
- 4) Pour confirmer la nouvelle fin de course appuyer sur la touche **my** jusqu'au va-et-vient du produit motorisé.

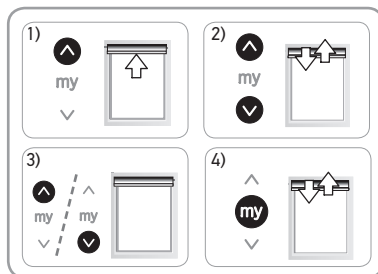

Réajustement de la fin de course basse

- 1) Appuyer sur la touche **Descente** du point de commande pour amener le produit motorisé jusqu'à la fin de course à réajuster.
- 2) Appuyer en même temps sur les touches **Montée** et **Descente** jusqu'au va-et-vient du produit motorisé.
- 3) Appuyer sur la touche **Montée** ou **Descente** pour déplacer le produit motorisé vers la nouvelle position souhaitée.
- 4) Pour confirmer la nouvelle fin de course appuyer sur la touche **my** jusqu'au va-et-vient du produit motorisé.

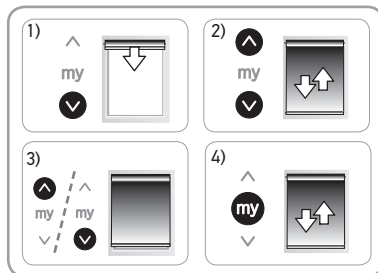

2.3.6. Modification du sens de rotation

- 1) Positionner le produit motorisé à mi-hauteur.
- 2) Appuyer en même temps sur les touches **Montée** et **Descente** jusqu'au va-et-vient du produit motorisé.
- 3) Appuyer sur la touche **my** jusqu'au va-et-vient du produit motorisé.

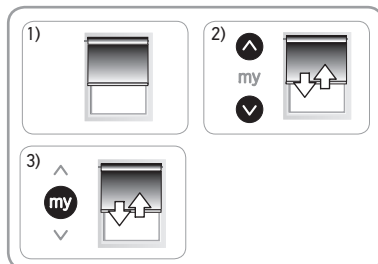

2.4. ASTUCES ET CONSEILS D'INSTALLATION

2.4.1. Questions sur le Sonesse 40 io ?

Constats	Causes possibles	Solutions
Le produit motorisé ne fonctionne pas.	Le câblage est incorrect.	Contrôler le câblage et le modifier si besoin.
	La motorisation est en protection thermique.	Attendre que la motorisation refroidisse.
	La pile du point de commande est faible.	Contrôler si la pile est faible et la remplacer si besoin.
	Le point de commande n'est pas compatible.	Contrôler la compatibilité et remplacer le point de commande si besoin.
	Le point de commande utilisé n'est pas enregistré dans la motorisation.	Utiliser un point de commande enregistré ou enregistrer ce point de commande.

Le produit motorisé est bruyant.	La roue et la couronne ne sont pas bien adaptées au tube utilisé.	Remplacer la roue et la couronne.
	Le produit motorisé est comprimé entre les supports.	Ajouter du jeu au niveau des supports.
	Des copeaux, des vis sont dans le tube.	Nettoyer le tube d'enroulement.
Le produit motorisé s'arrête trop tôt ou trop tard.	Les fins de course du produit motorisé glissent.	Re-régler les fins de courses.
	Le produit motorisé n'est pas dans les limites de poids recommandées.	Vérifier la compatibilité du produit motorisé.

2.4.2. Remplacement d'un point de commande Somfy perdu ou cassé

⚠ Attention

Ne réaliser la double coupure de courant qu'au niveau du produit motorisé à remettre à zéro.

① Cette remise à zéro supprime tous les points de commande locaux cependant les capteurs, les réglages de fins de course et la position favorite (my) sont conservés.

- 1) Positionner le produit motorisé à mi-hauteur.
- 2) Couper l'alimentation secteur pendant 2 s.
- 3) Remettre l'alimentation secteur entre 5 s et 15 s.
- 4) Couper l'alimentation secteur pendant 2 s.
- 5) Remettre l'alimentation secteur : le produit motorisé se met en mouvement quelques secondes. (Si le produit motorisé est en fin de course haute ou basse, il effectuera un bref va-et-vient).
- 6) Appuyer sur le bouton PROG du nouveau point de commande jusqu'au va-et-vient du produit motorisé : le nouveau point de commande est enregistré et tous les autres points de commande sont effacés.

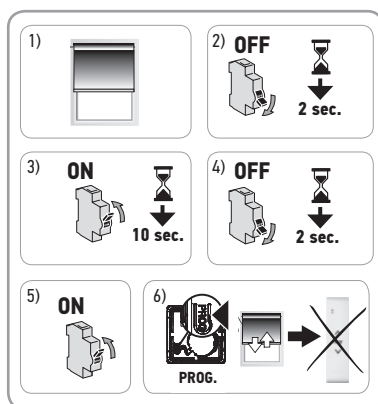

2.4.3. Retour en configuration d'origine

⚠ Attention

Ne réaliser la double coupure de courant qu'au niveau du produit motorisé à remettre à zéro.

① Cette remise à zéro supprime tous les points de commande, tous les capteurs, tous les réglages de fins de course et réinitialise la position favorite (my) de la motorisation.

- 1) Positionner le produit motorisé à mi-hauteur.
- 2) Couper l'alimentation secteur pendant 2 s.
- 3) Remettre l'alimentation secteur entre 5 s et 15 s.
- 4) Couper l'alimentation secteur pendant 2 s.
- 5) Remettre l'alimentation secteur : le produit motorisé se met en mouvement quelques secondes. (Si le produit motorisé est en fin de course haute ou basse, il effectuera un bref va-et-vient).
- 6) Appuyer sur le bouton PROG du point de commande local Somfy pendant ≈ 7 s, jusqu'aux deux va-et-vient du produit motorisé : la motorisation est réinitialisée en configuration d'origine.

Reprendre la mise en service (voir chapitre **Mise en service**).

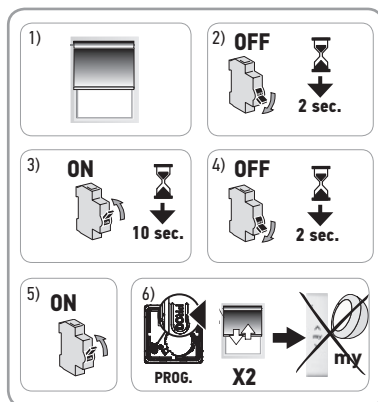

3. UTILISATION ET MAINTENANCE

① Cette motorisation ne nécessite pas d'opération de maintenance.

3.1. TOUCHES MONTÉE ET DESCENTE

Un appui bref sur la touche **Montée** ou **Descente** provoque une montée ou descente complète du produit motorisé.

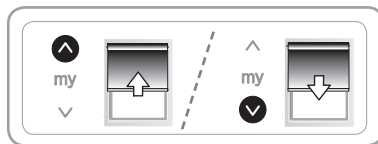

3.2. FONCTION STOP

Le produit motorisé est en cours de mouvement.

- Faire un appui bref sur **my** : le produit motorisé s'arrête automatiquement

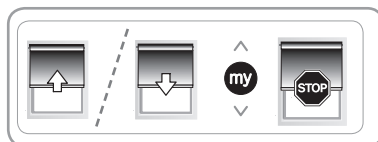

3.3. POSITION FAVORITE (MY)

Une position intermédiaire appelée « position favorite (my) » autre que la position haute et la position basse, peut être enregistrée.

3.3.1. Enregistrement ou modification de la position favorite (my)

- 1) Placer le produit motorisé dans la position favorite (my) souhaitée.
- 2) Appuyer sur la touche **my**, pendant ≈ 5 s, jusqu'au va-et-vient du produit motorisé : la position favorite (my) souhaitée est enregistrée.

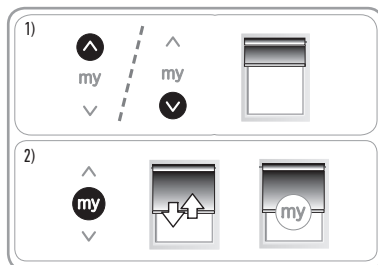

3.3.2. Utilisation de la position favorite (my)

Faire un appui **bref** sur **my** : le produit motorisé se met en mouvement et s'arrête en position favorite (my).

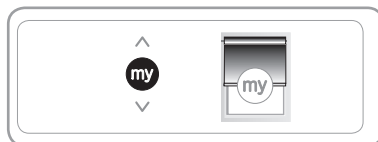

3.3.3. Suppression de la position favorite (my)

- 1) Appuyer sur **my** : le produit motorisé se met en mouvement et s'arrête en position favorite (my).
- 2) Appuyer de nouveau sur **my** jusqu'au va-et-vient du produit motorisé : la position favorite (my) est supprimée.

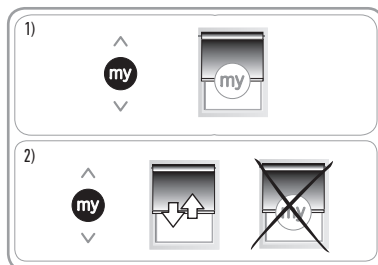

3.4. ASTUCES ET CONSEILS D'UTILISATION

3.4.1. Questions sur le Sonesse 40 io ?

Constats	Causes possibles	Solutions
Le produit motorisé ne fonctionne pas.	La pile du point de commande est faible.	Contrôler si la pile est faible et la remplacer si besoin.
	La motorisation est en protection thermique.	Attendre que la motorisation refroidisse.

Si le produit motorisé ne fonctionne toujours pas, contacter un professionnel de la motorisation et de l'automatisation de l'habitat.

3.4.2. Ajout/Suppression de points de commande et capteurs Somfy

Se référer à la notice correspondante.

3.4.3. Remplacement d'un point de commande Somfy perdu ou cassé

Pour le remplacement d'un point de commande perdu ou cassé, contacter un professionnel de la motorisation et de l'automatisation de l'habitat.

4. DONNÉES TECHNIQUES

Alimentation	230V~50Hz
Fréquence radio	868-870 MHz io-homecontrol® bidirectionnel Tri-bandes
Bandes de fréquence et puissance maximale utilisées	868,000 MHz - 868,600 MHz p.a.r. <25 mW 868,700 MHz - 869,200 MHz p.a.r. <25 mW 869,700 MHz - 870,000 MHz p.a.r. <25 mW
Température d'utilisation	0°C à + 60°C
Indice de protection	IP 31
Niveau de sécurité	Classe II
Nombre maximal de points de commande  et de capteurs associés	12

Pour plus d'informations sur les données techniques de cette motorisation, contacter un représentant Somfy.



Nous nous soucions de notre environnement. Ne jetez pas l'appareil avec les ordures ménagères. Donnez-le à un point de collecte approuvé pour le recyclage.



Par la présente, SOMFY ACTIVITES SA, F-74300 CLUSES déclare en tant que fabricant que la motorisation couverte par ces instructions, marquée pour être alimentée en 230V~50Hz et utilisée comme indiqué dans ces instructions, est conforme aux exigences essentielles des Directives Européennes applicables et en particulier de la Directive Machine **2006/42/EC** et à la Directive Radio **2014/53/EU**.

Le texte complet de la déclaration de conformité à l'UE est disponible sur www.somfy.com/ce.

Antoine Crézé, responsable des homologations, agissant au nom du Directeur de l'Activité, Cluses, 05/2018.

ORIGINAL INSTRUCTIONS

These instructions apply to all Sonesse 40 io drives, the different versions of which are available in the current catalogue.

CONTENTS

1. Prerequisite information	9	3. Operation and maintenance	15
1.1. Field of application	9	3.1. Up and Down buttons	15
1.2. Liability	10	3.2. STOP function	15
2. Installation	10	3.3. Favourite position (my)	15
2.1. Assembly	10	3.4. Operating tips and advice	15
2.2. Wiring	11	4. Technical data	16
2.3. Commissioning	12		
2.4. Installation tips and advice	13		

GENERAL INFORMATION

Safety instructions



Danger

Indicates a danger which may result in immediate death or serious injury.



Warning

Indicates a danger which may result in death or serious injury.



Precaution

Indicates a danger which may result in minor or moderate injury.



Attention

Indicates a danger which may result in damage to or destruction of the product.

1. PREREQUISITE INFORMATION

1.1. FIELD OF APPLICATION

The Sonesse 40 drives are designed to drive all types of interior blinds except pantographs.

The professional drive and home automation installer must ensure that, once installed, the installation of the motorised product complies with the standards in force in the country in which it is commissioned, in particular such as standard EN 13120 relating to interior blinds.

1.2. LIABILITY

Please read **these instructions carefully** before installing and using the drive. In addition to following the instructions given in this guide, the instructions provided in the attached **Safety instructions** document must also be observed.

The drive must be installed by a drive and home automation professional, in accordance with Somfy's instructions and the regulations applicable in the country of installation.

Any operation of the drive outside the field of application described above is prohibited. Such use, and any failure to comply with the instructions given in this guide and in the attached **Safety instructions** document, absolves Somfy of any liability and invalidates the warranty.

The installer must inform its customers of the operating and maintenance conditions for the drive and must provide them with the operating and maintenance instructions, and the attached **Safety instructions** document, after installing the drive. Any After-Sales Service operation on the drive must be performed by a drive and home automation professional. Should any doubt arise during installation of the drive or for additional information, consult a Somfy contact or visit www.somfy.com.

2. INSTALLATION

Warning



- These instructions are **mandatory** for the drive and home automation professional installing the drive.
- Comply with current standards and legislation in the country of installation.

Attention



- Never drop, knock or puncture the drive or immerse it in liquid.
- Install an individual control point for each drive.
- To ensure optimised silent operation, the gaps between the drive, the accessories, the tube and the tube end piece must be minimised.

2.1. ASSEMBLY

2.1.1. Preparing the drive

Check that the inner diameter of the motorised product's tube is greater than 37 mm.

1) Fit the accessories required to integrate the drive into the winding tube:

- Fit the crown (a) and drive wheel (b) to the drive.

2) Measure the length (L) between the inner edge of the drive head and the rim of the drive wheel.

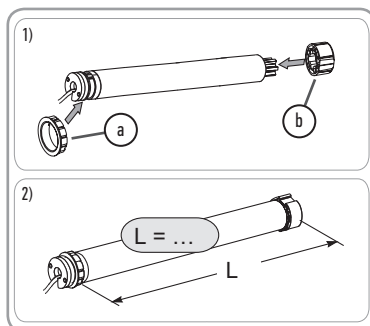

2.1.2. Preparing the tube

1) Cut the winding tube to the required length, depending on the motorised product.

2) Deburr the winding tube and remove the swarf.

3) For winding tubes which are smooth inside, cut a notch with the following measurements: $l = 7$ mm, $L = 10$ mm.

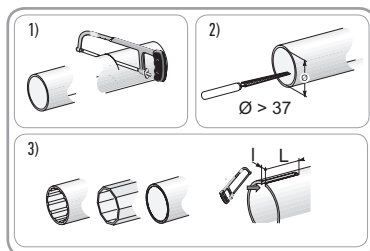

2.1.3. Assembling the drive / tube

1) Slide the drive into the winding tube.

For winding tubes with a smooth interior, position the cut notch on the crown.

2) The drive wheel must be locked in place to prevent any movement in the winding tube:

This can be achieved by fastening the winding tube to the drive wheel using 4 self-tapping screws, \varnothing 5 mm, or 4 steel pop rivets, \varnothing 4.8 mm, placed between 5 mm and 15 mm from the outer edge of the drive wheel, regardless of the winding tube.

Attention



The screws or pop rivets must only be fastened onto the drive wheel and not on the drive.

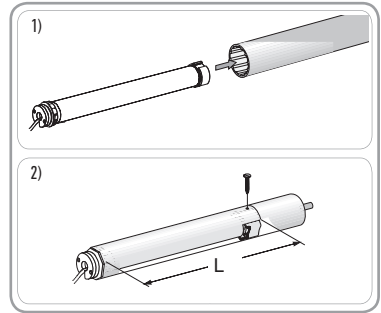

2.1.4. Assembling the tube / drive assembly

Attention



The motorised product must not be compressed between the brackets

If necessary, screw the bracket adapter to the drive head.

Assemble and fix the drive/tube assembly onto the end bracket (d) and onto the drive bracket (e).

Attention



Ensure that the drive/tube assembly is secured onto the end bracket. This operation prevents the tube/drive assembly from coming out of the end bracket attachment.

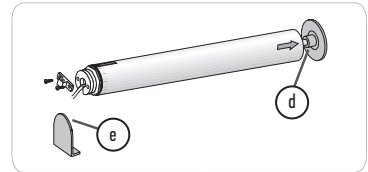

2.2. WIRING

Attention



- Cables which pass through a metal wall must be protected and isolated using a sheath or sleeve.
- Secure cables to prevent any contact with moving parts.
- The cable on the Sonesse 40 io cannot be removed. If it is damaged, return the drive to the After-Sales department.
- Leave the drive power supply cable accessible: it must be easily replaceable.

- Switch off the power supply.
- Connect the drive according to the information in the table below:

230 V ~ 50 Hz		
1	Neutral	Blue
2	Live	Brown

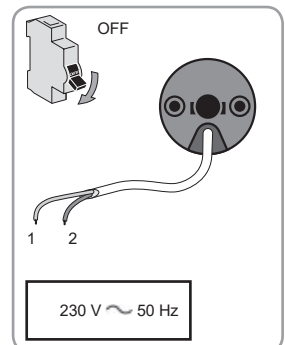

2.3. COMMISSIONING

2.3.1. Pre-programming the control point

- 1) Switch on the power supply
- 2) Press briefly on the **Up** and **Down** buttons on the control point simultaneously: the motorised product will briefly move up and down; the control point has been pre-programmed in the drive.
The drive is in programming mode for ≈ 10 min.

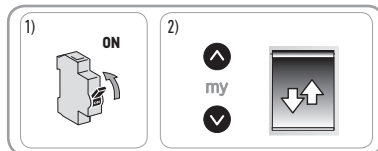

2.3.2. Checking the direction of rotation

- 1) Press the **Up** button on the control point:
 - a) If the motorised product rises (a), the direction of rotation is correct: move onto the section entitled **Setting the end limits**.
 - b) If the motorised product lowers (b), the direction of rotation is incorrect: Move onto the next step.
- 2) Press the **my** button on the control point until the motorised product moves up and down: the rotational direction has been modified.
- 3) Press the **Up** button on the control point to check the direction of rotation.

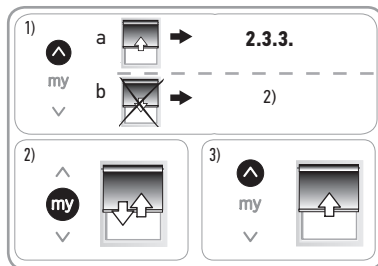

2.3.3. Setting the end limits

① *The end limits can be set in any order.*

- 1) Raise the motorised product to the desired upper position by pressing the **Up** button.
- 2) Press the **my** and **Down** buttons at the same time until the motorised product moves.

The upper end limit is memorized.

- 3) Press the **my** button when the motorised product reaches the desired lower position. If necessary, adjust the position of the motorised product using the **Up** and **Down** buttons.

- 4) Press the **my** and **Up** buttons at the same time until the motorised product moves.

The lower end limit is memorized. The motorised product rises and stops in the upper position.

- 5) To confirm the end limits, press the **my** button until the motorised product moves up and down.

The end limits are programmed.

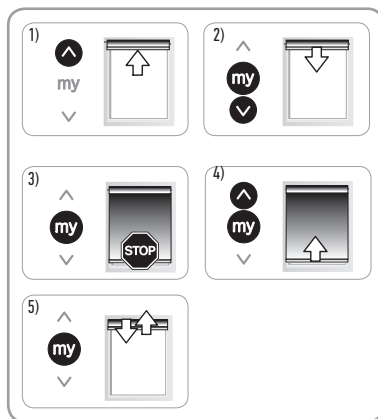

2.3.4. Programming the control point

The drive is in programming mode:

- Briefly press the PROG button on the control point to be programmed:
The motorised product moves up and down: this control point is programmed in the drive.

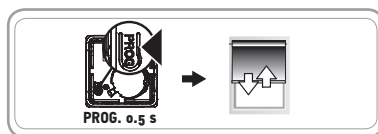

① *If the drive is no longer in programming mode, repeat Step 2.3.1 before performing Step 2.3.4.*

2.3.5. Re-setting the end limits

Readjusting the upper end limit

- 1) Press the **Up** button on the control point to move the motorised product to the end limit to be readjusted.
- 2) Press the **Up** and **Down** buttons at the same time until the motorised product moves up and down.
- 3) Press the **Up** or **Down** button to move the motorised product to the new desired position.
- 4) To confirm the new end limit, press the **my** button until the motorised product moves up and down.

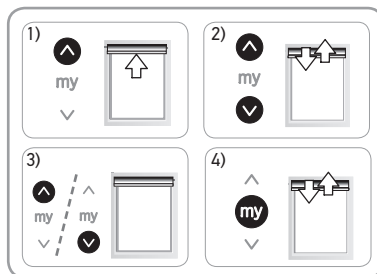

Readjusting the lower end limit

- 1) Press the **Down** button on the control point to move the motorised product to the end limit to be readjusted.
- 2) Press the **Up** and **Down** buttons at the same time until the motorised product moves up and down.
- 3) Press the **Up** or **Down** button to move the motorised product to the new desired position.
- 4) To confirm the new end limit, press the **my** button until the motorised product moves up and down.

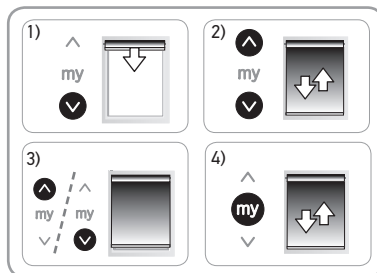

2.3.6. Modifying the direction of rotation

- 1) Position the motorised product at the mid-height position.
- 2) Press the **Up** and **Down** buttons at the same time until the motorised product moves up and down.
- 3) Press the **my** button until the motorised product moves up and down.

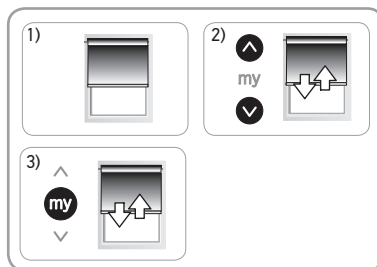

2.4. INSTALLATION TIPS AND ADVICE

2.4.1. Questions about the Sonesse 40 io?

Observations	Possible causes	Solutions
The motorised product does not work.	The wiring is incorrect.	Check the wiring and modify it if necessary.
	The drive is in thermal protection mode.	Wait for the drive to cool down.
	The control point battery is low.	Check whether the battery is low and replace it if necessary.
	The control point is not compatible.	Check for compatibility and replace the control point if necessary.
	The control point used has not been programmed into the drive.	Use a programmed control point or program this control point.

The motorised product is noisy.	The drive wheel and the crown are not suitable for the tube.	Replace the drive wheel and the crown.
	The motorised product is compressed between the brackets.	Increase the play between the brackets.
	The tube contains swarf and screws.	Clean the winding tube.
The motorised product stops too soon or too late.	The end limits of the motorised product slip.	Re-set the end limits.
	The motorised product does not fall within the recommended weight limits.	Check the compatibility of the motorised product.

2.4.2. Replacing a lost or broken Somfy control point

Attention
 Only switch off power (double cut-out) for the motorised product to be reset.

① This reset deletes all the local control points, although the sensors, end limit settings and favourite position (my) are retained.

- 1) Position the motorised product at the mid-height position.
- 2) Cut the power supply for 2 seconds.
- 3) Switch the power supply back on for 5 to 15 seconds.
- 4) Cut the power supply for 2 seconds.
- 5) Switch the mains power supply back on: the motorised product moves for a few seconds. (If the motorised product is in the upper or lower limit position, it will briefly move up and down).
- 6) Press the PROG button on the new control point until the motorised product moves up and down: the new control point is programmed and all the other control points are deleted.

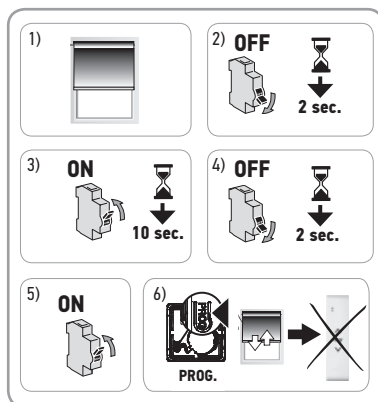

2.4.3. Restoring the original configuration

Attention
 Only switch off power (double cut-out) for the motorised product to be reset.

① This reset deletes all the control points, all the sensors and all the end limit settings, and resets the drive's favourite position (my).

- 1) Position the motorised product at the mid-height position.
- 2) Cut the power supply for 2 seconds.
- 3) Switch the power supply back on for 5 to 15 seconds.
- 4) Cut the power supply for 2 seconds.
- 5) Switch the mains power supply back on: the motorised product moves for a few seconds. (If the motorised product is in the upper or lower limit position, it will briefly move up and down).
- 6) Press the PROG button on the Somfy local control point **for ≈ 7 s until the motorised product moves up and down twice**: the drive is reset to the original configuration.

Repeat the commissioning procedure (see the section entitled **Commissioning**).

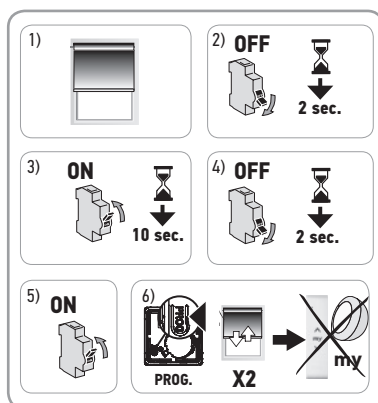

3. OPERATION AND MAINTENANCE

① *This drive does not require any maintenance operations.*

3.1. UP AND DOWN BUTTONS

Briefly pressing the **Up** or **Down** button causes the motorised product to rise or lower fully.

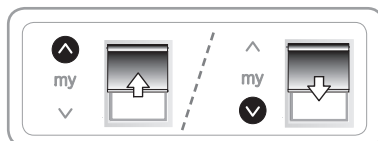

3.2. STOP FUNCTION

The motorised product is moving.

- Briefly press **my**: the motorised product stops automatically.

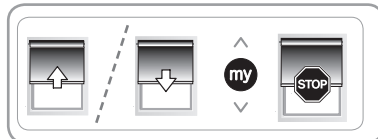

3.3. FAVOURITE POSITION (MY)

An intermediate position, which is called the “favourite (my) position” and is different from the upper and lower positions, can be programmed.

3.3.1. Programming or modifying the favourite position (my)

- 1) Place the motorised product in the desired favourite position (my).
- 2) Press the **my** button for ≈ 5 s until the motorised product moves up and down: the desired favourite position (my) has been programmed.

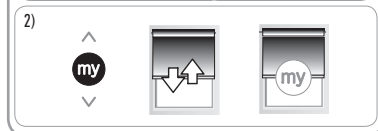

3.3.2. Using the favourite position (my)

Briefly press **my**: the motorised product starts to move, and stops in the favourite position (my).

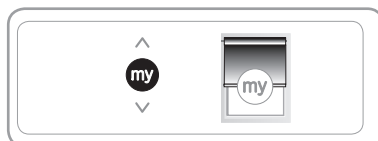

3.3.3. Deleting the favourite position (my)

- 1) Press **my**: the motorised product starts to move, and stops in the favourite position (my).
- 2) Press **my** again until the motorised product moves up and down: the favourite position (my) is deleted.

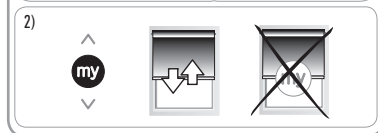
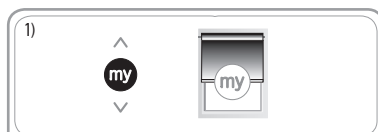

3.4. OPERATING TIPS AND ADVICE

3.4.1. Questions about the Sonesse 40 io?

Observations	Possible causes	Solutions
The motorised product does not operate.	The control point battery is low.	Check whether the battery is low and replace it if necessary.
	The drive is in thermal protection mode.	Wait for the drive to cool down.

If the motorised product still does not work, contact a drive and home automation professional.



3.4.2. Adding/Deleting Somfy control points and sensors

Refer to the corresponding guide.

3.4.3. Replacing a lost or broken Somfy control point

To replace a lost or broken control point, contact a drive and home automation professional.

4. TECHNICAL DATA

Power supply	230V~50Hz
Radio frequency	868-870 MHz io-homecontrol®, two-way tri-band
Frequency bands and maximum power used	868.000 MHz - 868.600 MHz e.r.p. <25 mW 868.700 MHz - 869.200 MHz e.r.p. <25 mW 869.700 MHz - 870.000 MHz e.r.p. < 25 mW
Operating temperature	0°C to + 60°C
Index protection rating	IP 31
Safety level	Class II
Maximum number of  control points and associated sensors	12

For more information about the technical data relating to this drive, please contact a Somfy representative.



We care about our environment. Do not dispose of the appliance with the household waste. Take it to an approved collection point for recycling.



As the manufacturer, SOMFY ACTIVITES SA, F-74300 CLUSES hereby declares that the drive covered by these instructions, marked for an input voltage of 230V~50Hz and used as intended according to these instructions, is in compliance with the essential requirements of the applicable European directives, in particular the Machinery Directive **2006/42/EC** and the Radio Directive **2014/53/EU**.

The full text of the EU declaration of conformity is available at www.somfy.com/ce.

Antoine Crézé, Head of Certification, on behalf of the Activity Director, Cluses, 05/2018.

ÜBERSETZUNG DER ORIGINALANLEITUNG

Diese Anleitung gilt für alle Antriebe vom Typ Sonesse 40 io, deren Ausführungen im aktuellen Katalog zu finden sind.

INHALTSVERZEICHNIS

1. Vorbemerkungen	17	3. Bedienung und Wartung	23
1.1. Bestimmungsgemäße Verwendung	17	3.1. AUF- und AB-Taste	23
1.2. Haftung	18	3.2. STOPP-Funktion	23
2. Installation	18	3.3. Lieblingsposition (my-Position)	23
2.1. Montage	18	3.4. Ratschläge und Tipps für den Betrieb	23
2.2. Verkabelung	19	4. Technische Daten	24
2.3. Inbetriebnahme	20		
2.4. Ratschläge und Tipps für die Installation	21		

ALLGEMEINES

Sicherheitshinweise



Gefahr

Weist auf eine Gefahr hin, die sofort zu schweren bis tödlichen Verletzungen führt.



Warnung

Weist auf eine Gefahr hin, die zu schweren bis tödlichen Verletzungen führen kann.



Vorsicht

Weist auf eine Gefahr hin, die zu leichten bis mittelschweren Verletzungen führen kann.



Achtung

Weist auf eine Gefahr hin, die das Produkt beschädigen oder zerstören kann.

1. VORBEMERKUNGEN

1.1. BESTIMMUNGSGEMÄSSE VERWENDUNG

Sonesse 40-Antriebe wurden zur Motorisierung von Innenfensterbehängen jeglicher Art konzipiert, mit Ausnahme von Klappläden.

Die Installation muss von einer fachlich qualifizierten Person (Elektrofachkraft nach DIN VDE 1000-10) für Antriebe und Automatisierungen im Haustechnikbereich ausgeführt werden, der sicherzustellen hat, dass die Installation alle Normen erfüllt, die im Land der Inbetriebnahme gelten. Dies gilt insbesondere für die Rollladennorm EN 13120.

1.2. HAFTUNG

Lesen Sie bitte diese Anleitung sorgfältig durch, bevor Sie den Antrieb montieren und in Betrieb nehmen. Beachten Sie außer den Anweisungen in dieser Anleitung auch die Hinweise im beiliegenden Dokument **Sicherheitshinweise**. **Der Antrieb muss von einer fachlich qualifizierten Person (Elektrofachkraft nach DIN VDE 1000-10) für Antriebe und Automatisierungen im Haustechnikbereich entsprechend den Somfy-Anweisungen und den geltenden Vorschriften im Land der Inbetriebnahme installiert werden.**

Jede Verwendung des Antriebs außerhalb des oben beschriebenen Anwendungsbereichs ist untersagt. Jede Missachtung dieser sowie aller anderen in dieser Anleitung und im beiliegenden Dokument **Sicherheitshinweise** enthaltenen Anweisungen führt zum Ausschluss jeglicher Haftung und Gewährleistungsansprüche durch Somfy.

Der Installateur hat seine Kunden auf die Betriebs- und Wartungsbedingungen des Antriebs hinzuweisen und ihnen die Betriebs- und Wartungsanweisungen sowie das beiliegende Dokument **Sicherheitshinweise** nach Abschluss der Installation des Antriebs auszuhändigen. Wartungs- und Reparaturarbeiten für den Antrieb dürfen ausschließlich von Fachleuten für Gebäudeautomatisierung ausgeführt werden.

Wenn Sie nach der Installation des Antriebs Fragen haben oder weitere Informationen benötigen, wenden Sie sich an Ihre Somfy-Niederlassung oder besuchen Sie unsere Website www.somfy.com.

2. INSTALLATION

Warnung



- Die folgenden Anweisungen sind vom Fachmann, der die Installation des Antriebs ausführt, **unbedingt** zu beachten.
- Gültige Normen und Vorschriften sind bei der Montage zu berücksichtigen.

Achtung



- Den Antrieb nicht fallen lassen, keinen Stößen aussetzen, nicht anbohren, nicht in Wasser tauchen.
- Installieren Sie für jeden Antrieb eine eigene Bedieneinheit.
- Für einen geräuscharmen Betrieb müssen die Abstände zwischen Antrieb, Zubehör, Welle und Wellenendstück möglichst klein sein.

2.1. MONTAGE

2.1.1. Vorbereitung des Antriebs

Achten Sie darauf, dass der Innendurchmesser der Antriebswelle mehr als 37 mm beträgt.

1) Bringen Sie die erforderlichen Zubehörteile zur Integration des Antriebs an der Welle an:

- Montieren Sie den Adapter (a) und den Mitnehmer (b) am Antrieb.

2) Messen Sie die Länge (L) zwischen dem Innenrand des Antriebskopfes und dem äußersten Ende des Mitnehmers.

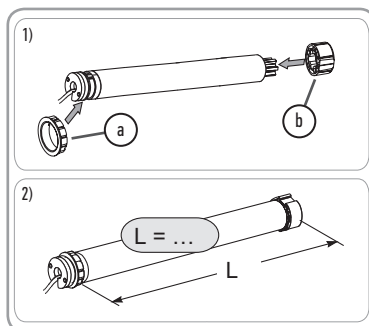

2.1.2. Vorbereitung der Welle

1) Schneiden Sie die Welle auf die gewünschte Länge zu, je nach Behang.

2) Entgraten Sie die Welle und entfernen Sie die Späne.

3) Versehen Sie Wellen, die auf der Innenseite glatt sind, mit einer Ausklinkung mit folgenden Maßen: $l = 7 \text{ mm}$; $l = 10 \text{ mm}$

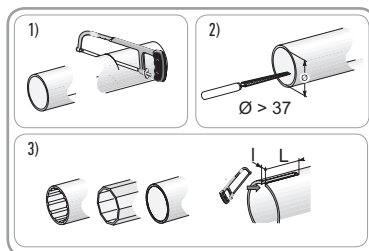

2.1.3. Montage von Antrieb/Welle

1) Schieben Sie den Antrieb in die Welle.

Positionieren Sie bei Wellen mit glatter Innenseite die Ausklinkung auf dem Adapter.

2) Der Mitnehmer muss im Inneren der Welle gegen Verschieben gesichert werden:

Entweder durch Befestigung der Welle am Mitnehmer durch 4 selbstschneidende Schrauben mit einem Durchmesser von \varnothing 5 mm oder durch 4 Edelstahl-Blindnieten mit einem Durchmesser von \varnothing 4,8 mm, die zwischen 5 mm und 15 mm vom äußeren Ende des Mitnehmers entfernt an der Welle angebracht werden.

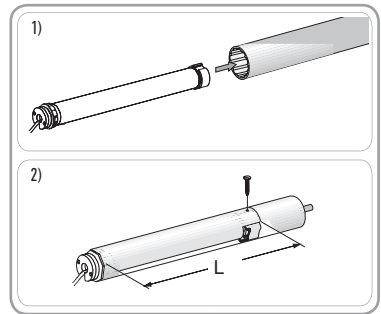

Achtung



Schrauben bzw. Blindnieten dürfen nur am Mitnehmer angebracht werden, niemals am Antrieb.

2.1.4. Montage der Antriebs-Wellen-Einheit

Achtung



Der Behang darf zwischen den Lagern nicht eingezwängt sein.

Schrauben Sie, falls nötig, eine Adapterhalterung auf den Antriebskopf.

Bringen Sie die Wellen-Antriebs-Einheit am Gegenlager (d) und am Antriebslager (e) an.

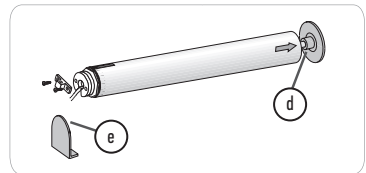

Achtung



Vergewissern Sie sich, dass die Wellen-Antriebs-Einheit am Gegenlager verriegelt ist. Damit wird verhindert, dass sich die Befestigung der Welle mit dem Antrieb vom Gegenlager löst.

2.2. VERKABELUNG

Achtung



- Alle Kabel, die in Kontakt mit einer metallischen Wandung geraten könnten, müssen mit einer Hülse oder Ummantelung geschützt und isoliert werden.
- Befestigen Sie die Kabel so, dass sie nicht in Kontakt zu beweglichen Teilen geraten können.
- Das Kabel des Sonesse 40 io lässt sich nicht abnehmen. Wenn es beschädigt wurde, muss der Antrieb zum Kundendienst gebracht werden.
- Achten Sie darauf, dass das Netzkabel des Antriebs zugänglich bleibt: Es muss sich einfach austauschen lassen.

- Unterbrechen Sie die Spannungsversorgung.
- Schließen Sie den Antrieb gemäß den Angaben in untenstehender Tabelle an:

230 V ~ 50 Hz	
1	Neutralleiter Blau
2	Phase Braun

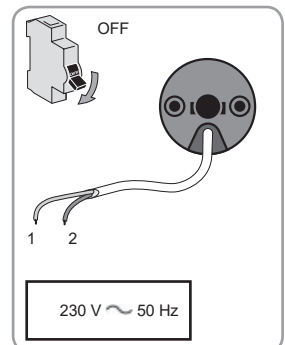

2.3. INBETRIEBNAHME

2.3.1. Vorabspeicherung der Bedieneinheit

- 1) Schalten Sie die Spannungsversorgung ein.
- 2) Drücken Sie kurz gleichzeitig die **AUF**- und **AB**-Tasten der Bedieneinheit: Der Behang führt eine kurze Auf- und Abbewegung aus. Die Bedieneinheit ist jetzt am Antrieb eingelernt. Der Antrieb bleibt ≈ 10 Min. lang in Lernbereitschaft.

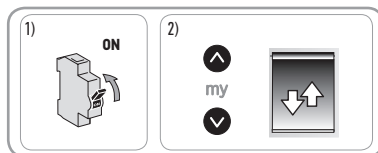

2.3.2. Prüfen der Drehrichtung

- 1) Drücken Sie auf die **AUF**-Taste der Bedieneinheit:
 - a) Wenn der Behang nach oben fährt (a), ist die Drehrichtung korrekt: Fahren Sie mit dem Kapitel *Einstellung der Endlagen* fort.
 - b) Wenn der Behang nach unten fährt (b), ist die Drehrichtung vertauscht: Nehmen Sie folgende Schritte vor.
- 2) Drücken Sie die **my**-Taste der Bedieneinheit, bis der Behang mit einer kurzen Auf- und Abbewegung bestätigt: Die Drehrichtung ist geändert.
- 3) Drücken Sie die **AUF**-Taste der Bedieneinheit, um die Drehrichtung zu überprüfen.

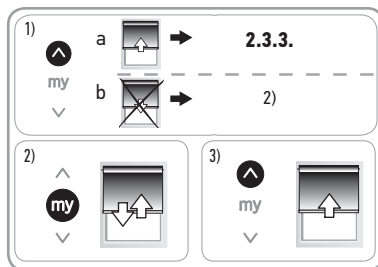

2.3.3. Einstellung der Endlagen

ⓘ Die Endlagen können in beliebiger Reihenfolge bestimmt werden.

- 1) Drücken Sie die **AUF**-Taste, um den Behang in die gewünschte obere Endlage zu fahren.
- 2) Drücken Sie gleichzeitig die beiden Tasten **my** und **AB**, bis sich der Behang zu bewegen beginnt. Die obere Endlage ist damit eingestellt.
- 3) Drücken Sie die **my**-Taste, wenn der Behang die gewünschte untere Endlage erreicht hat. Führen Sie gegebenenfalls mit den beiden Tasten **AUF** und **AB** eine Feinabstimmung der Endlage durch.
- 4) Drücken Sie gleichzeitig die beiden Tasten **my** und **AUF**, bis sich der Behang zu bewegen beginnt.

- Die untere Endlage ist damit eingestellt. Der Behang wird jetzt hochgefahren und verbleibt dann in der oberen Endlage.
- 5) Um die beiden Endlagen zu bestätigen, drücken Sie die **my**-Taste, bis der Behang mit einer kurzen Auf- und Abbewegung bestätigt:

Die beiden Endlagen sind gespeichert.

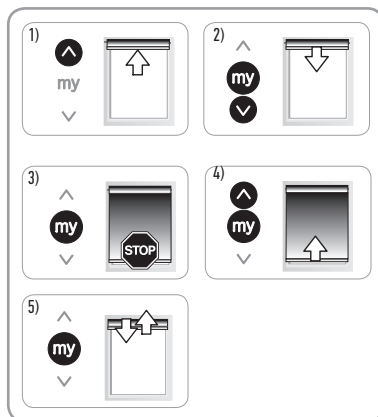

2.3.4. Einlernen der Bedieneinheit

Der Antrieb ist im Programmiermodus:

- Drücken Sie kurz auf die PROG-Taste der zu speichernden Bedieneinheit:

Der Behang führt eine kurze Auf- und Abbewegung aus: Die Bedieneinheit ist jetzt im Antrieb eingelernt.

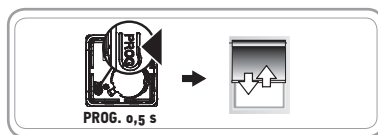

- ⓘ Wenn der Antrieb nicht mehr im Programmiermodus ist, wiederholen Sie bitte den Schritt 2.3.1 vor der Ausführung des Schrittes 2.3.4.

2.3.5. Neueinstellung der Endlagen

Korrektur der oberen Endlage

- 1) Drücken Sie die **AUF**-Taste der Bedieneinheit, um den Behang bis zur einzustellenden Endlage fahren zu lassen.
- 2) Drücken Sie gleichzeitig die beiden Tasten **AUF** und **AB**, bis der Behang eine kurze Auf- und Abbewegung ausführt.
- 3) Drücken Sie eine der Tasten **AUF** oder **AB**, um den Behang in die gewünschte neue Endlage zu bringen.
- 4) Um die neue Endlage zu bestätigen, drücken Sie die **my**-Taste, bis der Behang mit einer kurzen Auf- und Abbewegung reagiert.

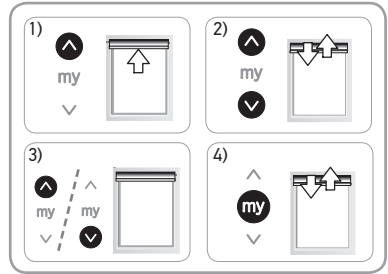

Korrektur der unteren Endlage

- 1) Drücken Sie die **AB**-Taste der Bedieneinheit, um den Behang bis zur einzustellenden Endlage fahren zu lassen.
- 2) Drücken Sie gleichzeitig die beiden Tasten **AUF** und **AB**, bis der Behang eine kurze Auf- und Abbewegung ausführt.
- 3) Drücken Sie eine der Tasten **AUF** oder **AB**, um den Behang in die gewünschte neue Endlage zu bringen.
- 4) Um die neue Endlage zu bestätigen, drücken Sie die **my**-Taste, bis der Behang mit einer kurzen Auf- und Abbewegung reagiert.

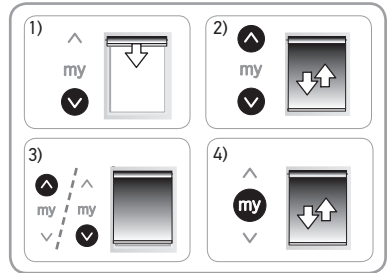

2.3.6. Ändern der Drehrichtung

- 1) Fahren Sie den Behang auf halbe Höhe.
- 2) Drücken Sie gleichzeitig die beiden Tasten **AUF** und **AB**, bis der Behang eine kurze Auf- und Abbewegung ausführt.
- 3) Drücken Sie auf **my**, bis der Behang sich kurz auf und ab bewegt:

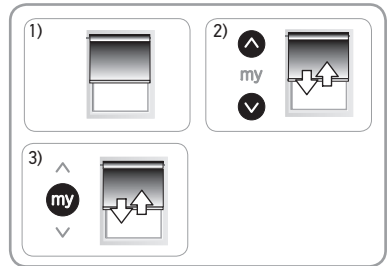

2.4. RATSCHLÄGE UND TIPPS FÜR DIE INSTALLATION

2.4.1. Fragen zum Sonesse 40 io?

Problem	Mögliche Ursachen	Lösungen
Der Behang funktioniert nicht.	Die Verkabelung ist fehlerhaft.	Die Verkabelung überprüfen und ggf. ändern.
	Der Überhitzungsschutz des Antriebs wurde ausgelöst.	Warten Sie ab, bis der Antrieb abgekühlt ist.
	Die Batterie der Bedieneinheit ist schwach.	Überprüfen Sie die Batteriespannung und wechseln Sie bei Bedarf die Batterie aus.
	Die Bedieneinheit ist nicht kompatibel.	Überprüfen Sie die Kompatibilität und tauschen Sie ggf. die Bedieneinheit aus.
	Die verwendete Bedieneinheit ist nicht am Antrieb eingelernt.	Verwenden Sie eine eingelernte Bedieneinheit oder lernen Sie die Bedieneinheit ein.

Der Behang verursacht zu viel Lärm.	Mitnehmer und Adapter sind nicht für die verwendete Welle geeignet.	Mitnehmer und Adapter ersetzen.
	Der Behang wird zwischen den Lagern eingezwängt.	Passen Sie das Spiel an den Lagern an.
	In der Welle befinden sich Späne oder lose Schrauben.	Reinigen Sie die Welle.
Der Behang hält zu früh oder zu spät an.	Die Endlagen des Behangs verschieben sich.	Stellen Sie die Endlagen neu ein.
	Der angetriebene Behang fällt nicht in die empfohlenen Gewichtsgrenzen.	Überprüfen Sie die Kompatibilität des Behangs.

2.4.2. Austausch einer verlorenen oder beschädigten Somfy-Bedieneinheit

Achtung

△ Führen Sie die doppelte Spannungsunterbrechung nur an dem Behang durch, der zurückgesetzt werden soll!

① Durch diese Rücksetzung werden alle lokalen Bedieneinheiten gelöscht. Die Sensoren sowie die Einstellung der Endlagen und der Lieblingspositionen (my) bleiben dagegen gespeichert.

- 1) Fahren Sie den Behang auf halbe Höhe.
- 2) Schalten Sie die Spannungsversorgung für 2 Sekunden aus.
- 3) Schalten Sie die Spannungsversorgung für 5 bis 15 Sekunden wieder ein.
- 4) Schalten Sie die Spannungsversorgung für die Dauer von 2 Sekunden aus.
- 5) Schalten Sie die Spannungsversorgung wieder ein: Der Behang bewegt sich einige Sekunden lang. (Befindet sich der Behang in der oberen oder unteren Endlage, führt er eine kurze Auf- und Abbewegung aus).
- 6) Drücken Sie die PROG-Taste der neuen Bedieneinheit, bis der Behang mit einer kurzen Auf- und Abbewegung bestätigt: Die neue Bedieneinheit ist jetzt eingelernt und alle anderen Bedieneinheiten wurden gelöscht.

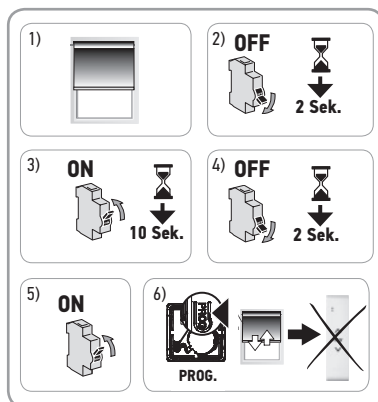

2.4.3. Rücksetzung auf Werkseinstellung

Achtung

△ Führen Sie die doppelte Spannungsunterbrechung nur an dem Behang durch, der zurückgesetzt werden soll!

① Bei dieser Rücksetzung werden alle Bedieneinheiten, alle Sensoren und alle Endlageneinstellungen gelöscht und die Lieblingsposition (my-Position) zurückgesetzt.

- 1) Fahren Sie den Behang auf halbe Höhe.
- 2) Schalten Sie die Spannungsversorgung für 2 Sekunden aus.
- 3) Schalten Sie die Spannungsversorgung für 5 bis 15 Sekunden wieder ein.
- 4) Schalten Sie die Spannungsversorgung für die Dauer von 2 Sekunden aus.
- 5) Schalten Sie die Spannungsversorgung wieder ein: Der Behang bewegt sich einige Sekunden lang. (Befindet sich der Behang in der oberen oder unteren Endlage, führt er eine kurze Auf- und Abbewegung aus).
- 6) Halten Sie die PROG-Taste der Somfy-Bedieneinheit für ca. 7 Sekunden gedrückt, bis der Behang zwei Auf- und Abbewegungen ausführt: Der Antrieb wurde jetzt in seine Werkseinstellung zurückgesetzt.

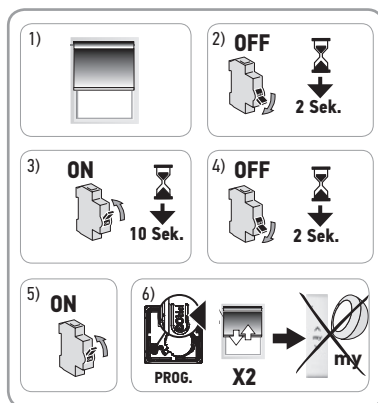

Wiederholen Sie alle Schritte der Inbetriebnahme (siehe Kapitel **Inbetriebnahme**).

3. BEDIENUNG UND WARTUNG

i Dieser Antrieb muss nicht gewartet werden.

3.1. AUF- UND AB-TASTE

Um den Behang komplett ein- oder auszufahren, drücken Sie kurz auf die Taste **AUF** oder **AB**.

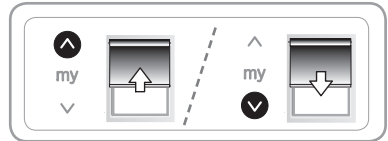

3.2. STOPP-FUNKTION

Der Behang ist gerade in Bewegung.

- Drücken Sie kurz auf die Taste **my**: Der Behang wird automatisch angehalten.

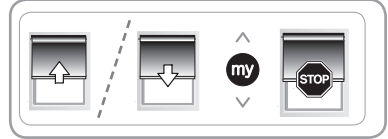

3.3. LIEBLINGSPOSITION (MY-POSITION)

Es kann eine „Lieblingsposition (my)“ genannte Zwischenposition eingelesen werden, die nicht der Position oben oder unten entspricht.

3.3.1. Einstellen oder Ändern der Lieblingsposition (my)

- 1) Fahren Sie den Behang in die gewünschte Lieblingsposition (my-Position).
- 2) Halten Sie die **my**-Taste ca. 5 s gedrückt, bis der Behang eine kurze Auf- und Abbewegung ausführt: Die gewünschte neue Lieblingsposition (my-Position) ist jetzt gespeichert.

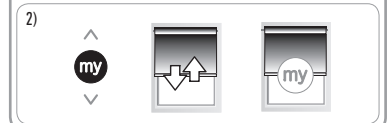

3.3.2. Verwendung der Lieblingsposition (my-Position)

Drücken Sie **kurz** auf die Taste **my**: Der Behang bewegt sich und hält an der voreingestellten Lieblingsposition (my-Position) an.

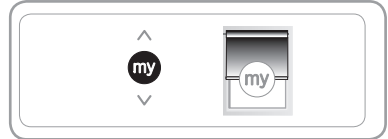

3.3.3. Löschen der Lieblingsposition (my)

- 1) Drücken Sie auf die Taste **my**: Der Behang bewegt sich und hält an der voreingestellten Lieblingsposition (my-Position) an.
- 2) Drücken Sie erneut auf **my**, bis der Behang eine kurze Auf- und Abbewegung ausführt: Die Lieblingsposition (my-Position) ist jetzt gelöscht.

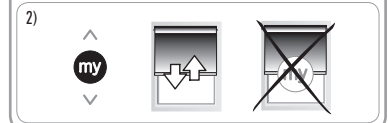

3.4. RATSCHLÄGE UND TIPPS FÜR DEN BETRIEB

3.4.1. Fragen zum Sonesse 40 io?

Problem	Mögliche Ursachen	Lösungen
Der Behang funktioniert nicht.	Die Batterie der Bedieneinheit ist schwach.	Überprüfen Sie die Batteriespannung und wechseln Sie bei Bedarf die Batterie aus.
	Der Überhitzungsschutz des Antriebs wurde ausgelöst.	Warten Sie ab, bis der Antrieb abgekühlt ist.

Wenn das Produkt weiterhin nicht funktioniert, wenden Sie sich bitte an einen Fachmann für Gebäudeautomation.

3.4.2. Hinzufügen/Löschen von Somfy-Bedieneinheiten und Somfy-Sensoren

Wir verweisen auf die Gebrauchsanleitung der betreffenden Geräte.

3.4.3. Austausch einer verlorenen oder beschädigten Somfy-Bedieneinheit

Für den Ersatz von verlorenen oder defekten Bedieneinheiten wenden Sie sich bitte an einen Fachmann für Gebäudeautomation.

4. TECHNISCHE DATEN

Spannungsversorgung	230 V ~ 50 Hz
Funkfrequenz	868-870 MHz io homecontrol® bidirektional Triband
Frequenzband und maximale Sendeleistung	868.000 MHz - 868.600 MHz ERP < 25 mW 868.700 MHz - 869.200 MHz ERP < 25 mW 869.700 MHz - 870.000 MHz ERP < 25 mW
Betriebstemperatur	0 °C bis + 60 °C
Schutzart	IP 31
Schutzklasse	II
Max. Anzahl verknüpfter  Bedieneinheiten und Sensoren	12

Bitte wenden Sie sich für weitere Informationen zur technischen Daten dieses Antriebs an einen Somfy-Vertreter.



Wir wollen die Umwelt schützen. Entsorgen Sie das Gerät nicht mit dem Hausmüll. Geben Sie dieses bei einer Recycling-Sammelstelle ab.



SOMFY ACTIVITES SA, F-74300 CLUSES (Frankreich), erklärt hiermit als Hersteller, dass der in dieser Anleitung beschriebene Antrieb bei bestimmungsgemäßem Einsatz und angeschlossen gemäß Kennzeichnung an eine 230 V / 50 Hz-Stromversorgung die grundlegenden Anforderungen der geltenden europäischen Richtlinien und insbesondere der Maschinenrichtlinie **2006/42/EG** sowie der Funkanlagenrichtlinie **2014/53/EU** erfüllt.

Der vollständige Text der EU-Konformitätserklärung ist unter der Internetadresse www.somfy.com/ce verfügbar. Antoine Crézé, Bevollmächtigter für Gerätekonformität, in Vertretung des Geschäftsbereichsleiters, Cluses, Frankreich, 05/2018.

VERTAAALDE HANDLEIDING

Deze handleiding is geldig voor alle Sonesse 40 io motoren, waarvan de verschillende versies in de huidige catalogus staan.

INHOUD

1. Inleidende informatie	25	3. Gebruik en onderhoud	31
1.1. Toepassingsgebied	25	3.1. Op en Neer toetsen	31
1.2. Aansprakelijkheid	26	3.2. STOP-functie	31
2. Installatie	26	3.3. Favoriete positie (my)	31
2.1. Montage	26	3.4. Gebruikstips en advies	31
2.2. Aansluiting	27	4. Technische gegevens	32
2.3. Inbedrijfstelling	28		
2.4. Installatietips en advies	29		

ALGEMENE INFORMATIE

Veiligheidsvoorschriften



Gevaar

Signaleert een gevaar welke de dood of een ernstig letsel tot gevolg zal hebben.



Waarschuwing

Signaleert een gevaar welke de dood of een ernstig letsel kan veroorzaken.



Voorzichtig

Signaleert een gevaar welke een licht of middelmatig letsel kan veroorzaken.



Let op

Signaleert een gevaar dat het product kan beschadigen of vernietigen.

1. INLEIDENDE INFORMATIE

1.1. TOEPASSINGSGEBIED

Sonesse 40 motoren zijn ontworpen voor het aansturen van alle types binnenzonwering, behalve pantografen.

De installateur van de motor en het automatiseringssysteem van de woning moet ervoor zorgen dat het gemotoriseerde product na installatie voldoet aan de in het land van gebruik geldende normen en met name met de norm voor rolluiken EN 13120.

1.2. AANSPRAKELIJKHEID

Voordat de motorisatie geïnstalleerd en gebruikt wordt, moet **deze handleiding zorgvuldig** gelezen worden. Naast de voorschriften in het bijgevoegde document dient u zich ook te houden aan de bijgesloten **Veiligheidsvoorschriften**. **De motor moet worden geïnstalleerd door een professionele installateur van motoren en huisautomatiseringssystemen volgens de instructies van Somfy en de geldende regelgeving in het land van gebruik.**

Elk gebruik van de motor buiten het hierboven beschreven toepassingsgebied is verboden. Hierdoor en door het niet opvolgen van de instructies die in deze handleiding en in het bijgevoegde document **Veiligheidsvoorschriften** staan, vervalt de aansprakelijkheid en de garantie van Somfy.

Na de installatie van de motor moet de installateur de klant informeren over de voorwaarden voor het gebruik en het onderhoud van de motor en moet deze hem of haar de aanwijzingen voor het gebruik en het onderhoud, evenals het bijgevoegde document **Veiligheidsvoorschriften** overhandigen. Elke service na verkoop aan de motor moet uitgevoerd worden door een professionele installateur van motoriserings- en huisautomatiseringssystemen.

In geval van twijfel bij de installatie van de motor of voor aanvullende informatie neemt u contact op met een Somfy-vertegenwoordiger of gaat u naar de website www.somfy.com.

2. INSTALLATION

Waarschuwing



- De professionele installateur van motoriserings- en huisautomatiseringssystemen die de motor installeert moet **verplicht** de onderstaande richtlijnen volgen.
- Houd u aan de in het land van installatie geldende normen en wetgeving.

Let op



- De motor niet laten vallen, aan schokken onderwerpen, doorboren of onderdampelen in vloeistof.
- Een apart bedieningspunt installeren voor elke motor.
- Voor een optimale stille werking te garanderen moeten de ruimtes tussen de motor, de accessoires, de buis en het buiseindstuk tot een minimum worden beperkt.

2.1. MONTAGE

2.1.1. Voorbereiden van de motorisatie

Zorg ervoor dat de binnendiameter van de buis van het gemotoriseerde product groter is dan of gelijk is aan 37 mm.

1) Monteer de accessoires die nodig zijn om de motor in de as te bevestigen:

- Monteer de adapter (a) en de meenemer (b) op de motor.

2) Meet de lengte (L) tussen de binnenrand van de kop van de motorisatie en het uiteinde van de meenemer.

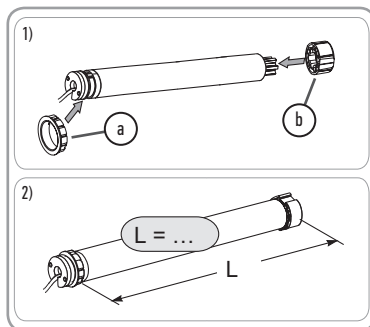

2.1.2. De buis voorbereiden

1) Zaag de buis op de gewenste lengte af, afhankelijk van het te motoriseren systeem.

2) Ontbraam de buis en verwijder de braam.

3) Snij een inkeping in buizen die glad van binnen zijn met de volgende afmetingen: l = 7 mm, B = 10 mm.

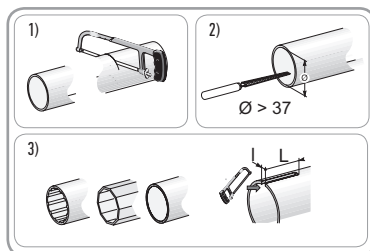

2.1.3. De motor / buis assembleren

Schuif de motor in de as.

Op buizen die glad van binnen zijn de inkeping op de adapternok aanbrengen.

2) De meenemer moet op zijn plaats worden vergrendeld om bewegingen binnen de buis te voorkomen:

Dit gebeurt door de as op de meenemer te bevestigen met behulp van 4 zelftappende schroeven, Ø 5 mm, of 4 stalen klinknagels, Ø 4,8 mm, op 5 mm à 15 mm van de buitenrand van de meenemer, ongeacht de as.

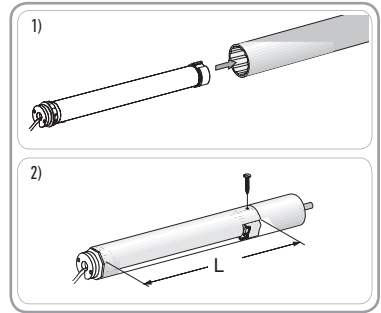

Let op



De schroeven of klinknagels mogen alleen op de meenemer en niet op de motor worden bevestigd.

2.1.4. De buis / motoreenheid assembleren

Let op



Het gemotoriseerde systeem mag niet te strak tussen de steunen zijn gemonteerd

Eventueel de beugeladapter op de motorkop vastschroeven.

De motor/buiseenheid assembleren en bevestigen op de eindasteun (d) en op de motorbeugel (e).

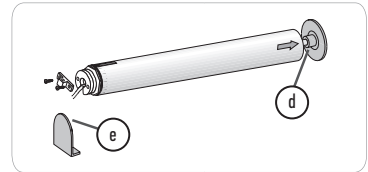

Let op



Controleer of het geheel buis-motorisatie is vergrendeld op de eindasteun. Dit voorkomt dat het geheel buis-motorisatie uit de bevestiging van de eindasteun schuift.

2.2. AANSLUITING

Let op



- Kabels die door een metalen schot lopen moeten beschermd en geïsoleerd worden door een doorvoerrubber of -huls.
- Bevestig de kabels zodat ze niet in contact kunnen komen met bewegende onderdelen.
- De kabel op de Sonesse 40 io kan niet worden verwijderd. Stuur de motorisatie in geval van beschadiging van de kabel terug naar de aftersales.
- Zorg dat de voedingskabel van de motorisatie toegankelijk blijft: hij moet gemakkelijk vervangen kunnen worden.

- Schakel de netvoeding uit.

- Sluit de motor aan volgens de informatie in de tabel hieronder:

230 V ~ 50 Hz	
1	Nul Blauw
2	Fase Bruin

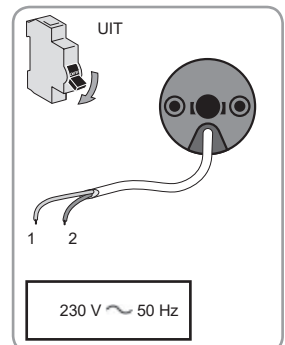

2.3. INBEDRIJFSTELLING

2.3.1. Controle nemen met het bedieningspunt

- 1) Schakel de spanning in
- 2) Druk de **Op** en **Neer** toetsen van het bedieningspunt even tegelijkertijd in: het gemotoriseerde systeem beweegt op en neer en het bedieningspunt wordt voorgeprogrammeerd in de motor. De motor blijft gedurende ongeveer 10 minuten in de programmeermodus staan.

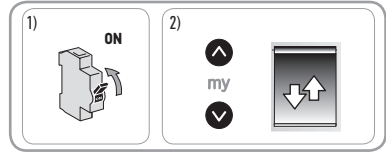

2.3.2. Controle van de draairichting

- 1) Druk op de **Op** toets van het bedieningspunt:
 - a) Als het gemotoriseerde product omhoog gaat (a), is de draairichting correct: ga verder met het hoofdstuk **Instellen van de eindpunten**.
 - b) Als het gemotoriseerde systeem omlaag gaat (b), is de draairichting niet correct: Ga verder met de volgende stap.
- 2) Druk op de toets **my** van het bedieningspunt tot het gemotoriseerde systeem een snelle op- en neerbeweging maakt: de draairichting is gewijzigd.
- 3) Druk op de **Op** toets van het bedieningspunt om de draairichting te controleren.

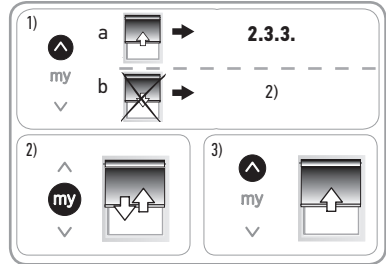

2.3.3. Afstellen van de eindpunten

① De eindpunten kunnen in willekeurige volgorde afgesteld worden.

- 1) Druk op de toets **Op** om het gemotoriseerde systeem naar het gewenste bovenste eindpunt te verplaatsen.
- 2) Druk tegelijk op de toetsen **my** en **Neer** tot het gemotoriseerde systeem beweegt.

Het bovenste eindpunt is opgeslagen.

- 3) Druk op de **my** toets als het gemotoriseerde systeem het gewenste onderste eindpunt heeft bereikt. Stel indien nodig de positie van het gemotoriseerde systeem bij met de toetsen **Op** en **Neer**.

- 4) Druk tegelijk op de toetsen **my** en **Op** tot het gemotoriseerde systeem beweegt.

Het onderste eindpunt is opgeslagen. Het gemotoriseerde systeem gaat naar boven en stopt in het favoriete bovenste eindpunt.

- 5) Druk op de toets **my** tot het gemotoriseerde product op en neer gaat om de eindpunten te bevestigen.

De eindpunten zijn opgeslagen.

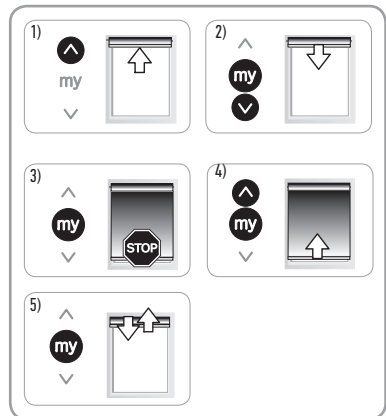

2.3.4. Opslaan van het bedieningspunt

De motorisatie staat in de programmeermodus:

- Druk kort op de PROG toets van het bedieningspunt dat u wilt opslaan: Het gemotoriseerde systeem maakt een op- en neerbeweging: dit bedieningspunt is in de motorisatie geprogrammeerd.

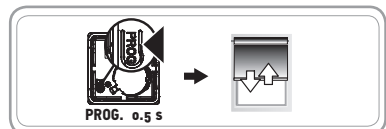

① Als de motorisatie niet meer in de programmeermodus staat, voer stap 2.3.1 dan opnieuw uit voordat u stap 2.3.4 doet.

2.3.5. De eindpunten opnieuw instellen

Bijstellen van het bovenste eindpunt

- 1) Druk op de **Op** toets van het bedieningspunt om het gemotoriseerde systeem op het bij te stellen eindpunt te zetten.
- 2) Druk tegelijk op de **Op** en **Neer** toetsen tot het gemotoriseerde systeem op en neer beweegt.
- 3) Druk op de **Op** of **Neer** toets om het gemotoriseerde systeem naar de nieuwe gewenste stand te verplaatsen.
- 4) Druk op de **my** toets tot het gemotoriseerde systeem een snelle op- en neerbeweging maakt om het nieuwe eindpunt te bevestigen.

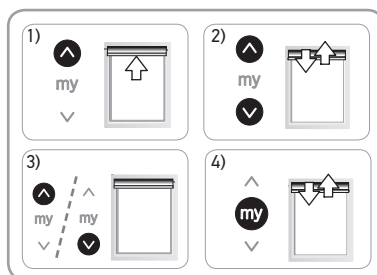

Bijstellen van het onderste eindpunt

- 1) Druk op de **Neer** toets van het bedieningspunt om het gemotoriseerde systeem op het bij te stellen eindpunt te zetten.
- 2) Druk tegelijk op de **Op** en **Neer** toetsen tot het gemotoriseerde systeem op en neer beweegt.
- 3) Druk op de **Op** of **Neer** toets om het gemotoriseerde systeem naar de nieuwe gewenste stand te verplaatsen.
- 4) Druk op de **my** toets tot het gemotoriseerde systeem een snelle op- en neerbeweging maakt om het nieuwe eindpunt te bevestigen.

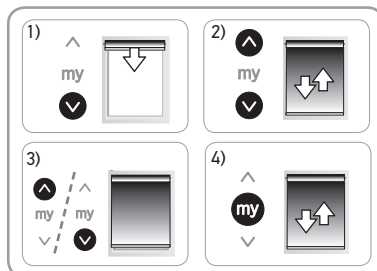

2.3.6. Wijzigen van de draairichting

- 1) Zet het gemotoriseerde systeem in het middelste eindpunt.
- 2) Druk tegelijk op de **Op** en **Neer** toetsen tot het gemotoriseerde systeem op en neer beweegt.
- 3) Druk op de toets **my** tot het gemotoriseerde systeem kort op en neer gaat.

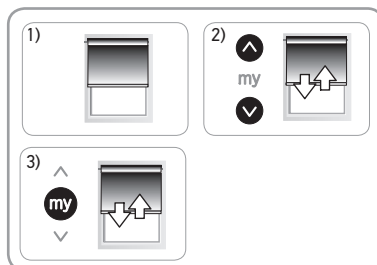

2.4. INSTALLATIETIPS EN ADVIES

2.4.1. Vragen over de Sonesse 40 io?

Problemen	Mogelijke oorzaken	Oplossingen
Het gemotoriseerde product werkt niet.	De aansluiting is niet correct.	Controleer de aansluiting en wijzig deze indien nodig.
	De thermische beveiliging van de motorisatie is in werking.	Wacht tot de motorisatie is afgekoeld.
	De batterij van het bedieningspunt is leeg.	Controleer of de batterij leeg is en vervang deze indien nodig.
	Het bedieningspunt is niet compatibel.	Controleer de compatibiliteit en vervang het bedieningspunt indien nodig.
	Het gebruikte bedieningspunt werd niet in de motor geprogrammeerd.	Gebruik een bedieningspunt dat geprogrammeerd is of programmeer dit bedieningspunt.

Het gemotoriseerde product is lawaaiig.	De meenemer en de adapter zijn niet geschikt voor de gebruikte buis.	Vervang de meenemer en de adapter.
	Het gemotoriseerde systeem wordt samengedrukt tussen de beugels.	Vergroot de speling tussen de beugels.
	Slijpsel of schroefjes in de buis.	Maak de as schoon.
Het gemotoriseerde systeem stopt te vroeg of te laat.	De eindpunten van het gemotoriseerde systeem slippen.	Stel de eindpunten opnieuw in.
	Het gemotoriseerde systeem valt niet binnen de aanbevolen gewichtslimieten.	Controleer of het gemotoriseerd systeem compatibel is.

2.4.2. Vervangen van een verloren of defect Somfy bedieningspunt

Let op



Schakel het vermogen (dubbele uitschakeling) alleen uit voor het gemotoriseerde product dat moet worden gereset.

① Deze reset wist alle geprogrammeerde lokale bedieningspunten, maar de sensoren en de instellingen van de eindpunten en de voorkeurpositie (my) blijven bewaard.

- 1) Zet het gemotoriseerde systeem in het middelste eindpunt.
- 2) Onderbreek de netvoeding gedurende 2 seconden.
- 3) Schakel de netvoeding tussen 5 s en 15 s in.
- 4) Schakel de netvoeding gedurende 2 seconden uit.
- 5) Schakel de netvoeding weer in: het gemotoriseerde systeem beweegt een paar seconden. (Als het gemotoriseerde product in de bovenste of onderste eindpositie staat, zal het kortstondig heen en weer bewegen.)
- 6) Druk op de PROG toets van het nieuwe bedieningspunt tot het gemotoriseerde systeem een op- en neerbeweging maakt: het nieuwe bedieningspunt is opgeslagen en alle andere bedieningspunten zijn gewist.

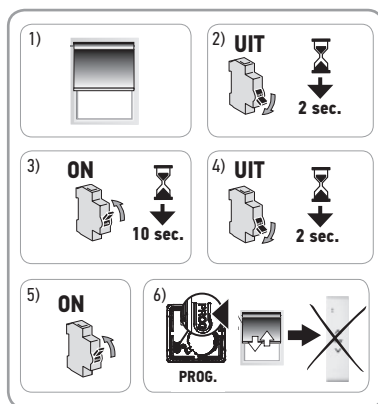

2.4.3. Terug naar de oorspronkelijke configuratie

Let op



Schakel het vermogen (dubbele uitschakeling) alleen uit voor het gemotoriseerde product dat moet worden gereset.

① Deze reset wist alle geprogrammeerde bedieningspunten, sensoren en instellingen van eindpunten en reset de voorkeurpositie (my) van de motor.

- 1) Zet het gemotoriseerde systeem in het middelste eindpunt.
- 2) Onderbreek de netvoeding gedurende 2 seconden.
- 3) Schakel de netvoeding tussen 5 s en 15 s in.
- 4) Schakel de netvoeding gedurende 2 seconden uit.
- 5) Schakel de netvoeding weer in: het gemotoriseerde systeem beweegt een paar seconden. (Als het gemotoriseerde product in de bovenste of onderste eindpositie staat, zal het kortstondig heen en weer bewegen.)
- 6) Druk de PROG toets van het lokale bedieningspunt **ongeveer 7 seconden in tot** het gemotoriseerde systeem **twee keer een op- en neerbeweging maakt**: de oorspronkelijke configuratie van de motor is hersteld.

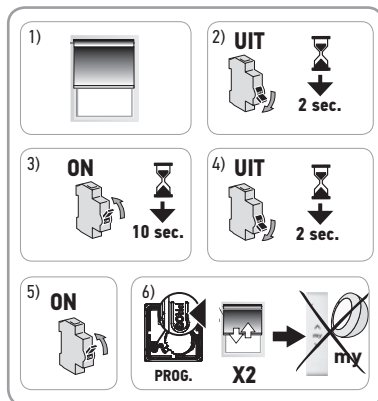

Herhaal de inbedrijfstellingsprocedure (zie het hoofdstuk **Inbedrijfstelling**).

3. GEBRUIK EN ONDERHOUD

① Deze motor heeft geen onderhoud nodig.

3.1. OP EN NEER TOETSEN

Druk op de **Op** of **Neer** toets om het gemotoriseerde systeem volledig naar boven of beneden te verplaatsen.

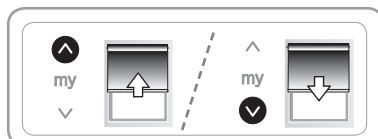

3.2. STOP-FUNCTIE

Het gemotoriseerde systeem is in beweging.

- Druk kort op **my**: het gemotoriseerde systeem stopt automatisch.

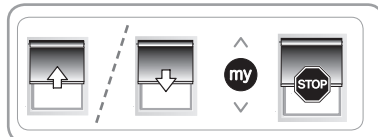

3.3. FAVORIETE POSITIE (MY)

Er kan een tussenpositie, die de "favoriete (my) positie" wordt genoemd en die verschilt van de bovenste en onderste eindpunten, worden geprogrammeerd.

3.3.1. Opslaan of wijzigen van de favoriete positie (my)

1) Zet het gemotoriseerde systeem in de gewenste favoriete positie (my).

2) Druk de **my** toets ongeveer 5 seconden in tot het gemotoriseerde systeem op en neer gaat: de gewenste favoriete positie (my) is nu opgeslagen.



3.3.2. De voorkeurpositie (my) gebruiken

Kort drukken op **my**: het gemotoriseerde systeem komt in beweging en stopt in de favoriete positie (my).

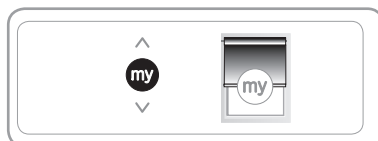

3.3.3. De voorkeurpositie (my) wissen

1) Druk op **my**: het gemotoriseerde systeem komt in beweging en stopt in de favoriete positie (my).

2) Druk de **my** toets opnieuw in tot het gemotoriseerde systeem op en neer beweegt: de favoriete positie (my) is nu gewist.

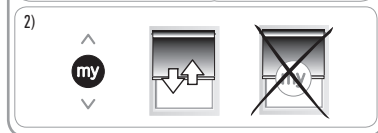

3.4. GEBRUIKSTIPS EN ADVIES

3.4.1. Vragen over de Sonesse 40 io?

Problemen	Mogelijke oorzaken	Oplossingen
Het gemotoriseerde systeem werkt niet.	De batterij van het bedieningspunt is leeg.	Controleer of de batterij leeg is en vervang deze indien nodig.
	De thermische beveiliging van de motorisatie is in werking.	Wacht tot de motorisatie is afgekoeld.

Als het gemotoriseerde systeem nog steeds niet werkt, neem dan contact op met een erkende installateur van automatiseringssystemen in woningen .

3.4.2. Toevoegen/Wissen van bedieningspunten en Somfy sensoren

Raadpleeg de bijbehorende handleiding.

3.4.3. Vervangen van een verloren of defect Somfy bedieningspunt

Voor het vervangen van een verloren of defect Somfy bedieningspunt, moet u contact opnemen met een erkende installateur van automatiseringssystemen in woningen.

4. TECHNISCHE GEGEVENS

Netvoeding	230V~50Hz
Radiofrequentie	868.870 MHz io-homecontrol® tweerichting driebanden
Gebruikte frequentiebanden en maximaal vermogen	868,000 MHz - 868,600 MHz e.r.p. < 25 mW 868,700 MHz - 869,200 MHz e.r.p. < 25 mW 869,700 MHz - 870,000 MHz e.r.p. < 25 mW
Werkings temperatuur	0 °C tot +60 °C
Beschermingsindex	IP 31
Veiligheidsniveau	Categorie II
Maximumaantal  geprogrammeerde bedieningspunten en sensoren	12

Neem voor nadere informatie over de technische gegevens van deze motor contact op met een Somfy-vertegenwoordiger.



Wij geven om ons milieu Het apparaat niet weggooien met het huishoudelijk afval. Breng het naar een officieel inzamelpunt voor recycling.



Als fabrikant verklaart SOMFY ACTIVITES SA, F-74300 CLUSES hierbij dat de motor die in deze instructies wordt beschreven, met een nominatieve spanning van 230V~50Hz en die zoals bedoeld wordt gebruikt volgens deze instructies, voldoet aan de wezenlijke vereisten van de toepasselijke Europese Richtlijnen, en met name van de Machinerichtlijn **2006/42/EG**, en de Radiorichtlijn **2014/53/EU**.

De volledige EU-conformiteitsverklaring staat ter beschikking op de website www.somfy.com/ce.

Antoine Crézé, verantwoordelijk voor de typegoedkeuringen, handelend uit naam van de Directeur van de onderneming, Cluses, 05/2018.

MANUALE TRADOTTO

Queste istruzioni si applicano a tutte le motorizzazioni Sonesse 40 io, le cui diverse versioni sono disponibili nel presente catalogo.

INDICE

1. Informazioni preliminari	33	3. Utilizzo e manutenzione	39
1.1. Settore d'applicazione	33	3.1. Pulsanti di Salita e Discesa	39
1.2. Responsabilità	34	3.2. Funzione STOP	39
2. Installazione	34	3.3. Posizione preferita (my)	39
2.1. Montaggio	34	3.4. Consigli e raccomandazioni per l'utilizzo	39
2.2. Cablaggio	35	4. Dati tecnici	40
2.3. Messa in servizio	36		
2.4. Consigli e raccomandazioni per l'installazione	37		

INFORMAZIONI GENERALI

Istruzioni di sicurezza

Pericolo

Segnala un pericolo che causa immediatamente il decesso o gravi lesioni corporali.

Avvertenza

Segnala un pericolo che può causare il decesso o gravi lesioni corporali.

Precauzione

Segnala un pericolo che può causare lesioni corporali lievi o mediamente gravi.

Attenzione

Segnala un pericolo che può danneggiare o distruggere il prodotto.

1. INFORMAZIONI PRELIMINARI

1.1. SETTORE D'APPLICAZIONE

Le motorizzazioni Sonesse 40 sono progettate per motorizzare qualsiasi tipo di tenda verticale per interno (escluse le tende a pantografo).

L'installatore, professionista della motorizzazione e dell'automazione d'interni, deve accertarsi che l'installazione del prodotto motorizzato rispetti le norme in vigore nel paese di messa in servizio come, nello specifico, la normativa sulle tende da interno EN 13120.

1.2. RESPONSABILITÀ

Si prega di leggere le presenti istruzioni **con attenzione** prima di installare e di utilizzare la motorizzazione. Oltre alle istruzioni riportate nel presente manuale, devono essere osservate anche le istruzioni elencate nel dettaglio nel documento allegato **Istruzioni di sicurezza**.

La motorizzazione deve essere installata da un professionista di impianti di automazione e domotica, conformemente alle istruzioni di Somfy e alle norme applicabili nel paese in cui avviene la messa in servizio. È vietato utilizzare la motorizzazione per scopi diversi da quelli descritti nelle presenti istruzioni. Tale utilizzo, così come il mancato rispetto delle istruzioni riportate nel presente manuale e nel documento allegato **Istruzioni di sicurezza**, escluderebbe ogni responsabilità di Somfy e annullerebbe la garanzia.

L'installatore deve informare i suoi clienti in relazione alle condizioni d'uso e di manutenzione della motorizzazione e deve consegnare loro le istruzioni d'uso e di manutenzione, oltre al documento allegato **Istruzioni di sicurezza**, dopo l'installazione della motorizzazione. Qualsiasi operazione di assistenza clienti sulla motorizzazione richiede l'intervento di un professionista di impianti di motorizzazione e di domotica.

In caso di dubbi durante l'installazione della motorizzazione, o se risultano necessarie maggiori informazioni, consultare un consulente Somfy o visitare il sito www.somfy.com.

2. INSTALLAZIONE

Avvertenza



- *Il professionista di impianti di motorizzazione e di domotica che esegue l'installazione della motorizzazione deve **obbligatoriamente** conformarsi alle seguenti istruzioni.*
- *Rispettare le normative e la legislazione in vigore nel paese d'installazione.*

Attenzione



- *Non far cadere, urtare, forare, immergere la motorizzazione.*
- *Impostare un punto di comando individuale per ogni motorizzazione.*
- *Per garantire un funzionamento silenzioso e ottimale, gli eventuali giochi presenti tra la motorizzazione, gli accessori, il tubo e il supporto esterno del tubo devono essere ridotti al minimo.*

2.1. MONTAGGIO

2.1.1. Preparazione della motorizzazione

Verificare che il diametro interno del tubo del prodotto motorizzato sia superiore a 37 mm.

1) Installare gli accessori necessari per l'integrazione della motorizzazione nel tubo di avvolgimento:

- Montare la corona (a) e la ruota (b) sulla motorizzazione.

2) Misurare la lunghezza (L) tra il bordo interno della testa della motorizzazione e l'estremità della ruota.

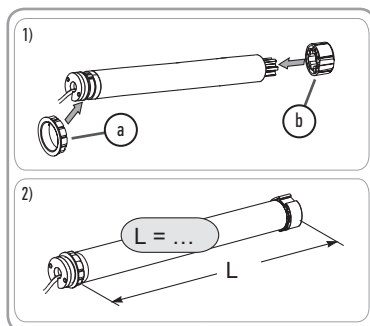

2.1.2. Preparazione del tubo

1) Tagliare il tubo di avvolgimento alla lunghezza desiderata, in funzione del prodotto motorizzato.

2) Sbavare il tubo di avvolgimento ed eliminare i trucioli.

3) Per i tubi di avvolgimento lisci all'interno, praticare una tacca rispettando le quote indicate: $l = 7$ mm, $L = 10$ mm.

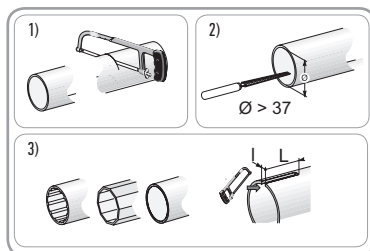

2.1.3. Montaggio di motorizzazione e tubo

1) Far scorrere la motorizzazione dentro il tubo di avvolgimento.

Per i tubi di avvolgimento lisci all'interno, posizionare la tacca praticata sulla corona.

2) La ruota deve essere bloccata in posizione, in modo tale che risulti immobile all'interno del tubo di avvolgimento:

Ciò si può ottenere assicurando il tubo di avvolgimento alla motorizzazione per mezzo di 4 viti parker Ø 5 mm, o per mezzo di 4 rivetti in acciaio Ø 4,8 mm posizionati tra 5 mm e 15 mm dall'estremità esterna della ruota, indipendentemente dal tipo di tubo di avvolgimento.

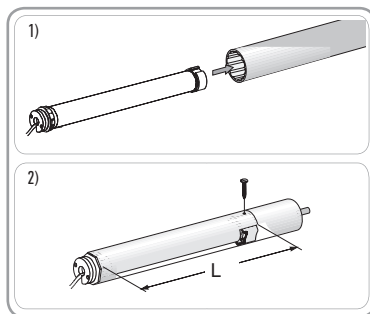

Attenzione



Le viti o i rivetti non devono essere fissati sulla motorizzazione ma esclusivamente sulla ruota.

2.1.4. Montaggio del gruppo tubo - motorizzazione

Attenzione



Il prodotto motorizzato non deve essere compresso tra i supporti

Se necessario, avvitare il supporto adattatore sulla testa del motore.

Montare e fissare l'insieme tubo-motorizzazione sul supporto calotta (d) e sul supporto della motorizzazione (e).

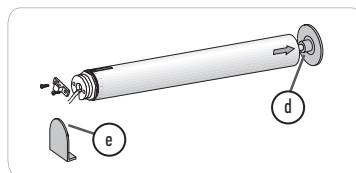

Attenzione



Accertarsi che l'insieme tubo-motorizzazione sia bloccato sul supporto calotta. Questa operazione consente di evitare al gruppo tubo-motorizzazione di uscire dal fissaggio del supporto calotta.

2.2. CABLAGGIO

Attenzione



- I cavi che passano attraverso una parete metallica devono essere protetti ed isolati tramite un manicotto o una guaina.
- Fissare i cavi per evitare che entrino in contatto con parti in movimento.
- Il cavo di Sonesse 40 io non è smontabile. Se è danneggiato, restituire la motorizzazione al servizio post-vendita.
- Lasciare libero l'accesso al cavo d'alimentazione della motorizzazione: deve poter essere sostituito facilmente.

- Disattivare l'alimentazione.

- Collegare la motorizzazione secondo le informazioni riportate nella tabella qui sotto:

230 V ~ 50 Hz	
1	Neutro Blu
2	Fase Marrone

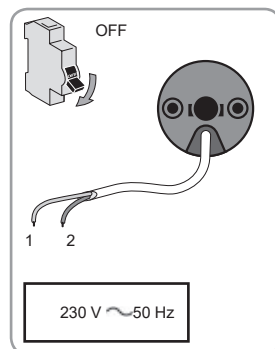

2.3. MESSA IN SERVIZIO

2.3.1. Pre-programmazione del punto di comando

- 1) Alimentare il motore
 - 2) Premere brevemente e simultaneamente i pulsanti **Salita** e **Discesa** del punto di comando: il prodotto motorizzato compie un breve movimento salita/discesa; il punto di comando è stato pre-programmato nella motorizzazione.
- La motorizzazione si trova in modalità programmazione per ≈ 10 min.

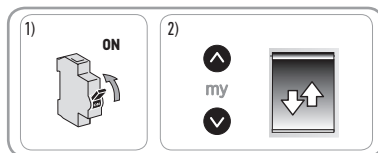

2.3.2. Controllo del senso di rotazione

- 1) Premere il pulsante **Salita** del punto di comando:
 - a) Se il prodotto motorizzato sale (a), il senso di rotazione è corretto: passare al paragrafo **Regolazione dei finecorsa**.
 - b) Se il prodotto motorizzato scende (b), il senso di rotazione non è corretto: Passare alla fase successiva.
- 2) Premere il pulsante **my** del punto di comando fino al breve movimento di salita/discesa del prodotto motorizzato: Il senso di rotazione è stato modificato.
- 3) Premere il pulsante **Salita** del punto di comando per controllare il senso di rotazione.

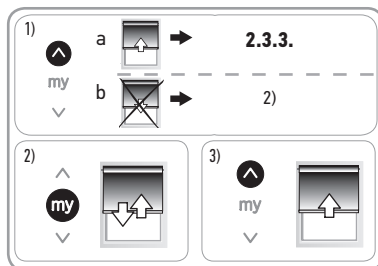

2.3.3. Regolazione dei finecorsa

① *I finecorsa possono essere regolati in qualsiasi ordine.*

- 1) Sollevare il prodotto motorizzato, portandolo alla posizione superiore desiderata premendo il pulsante **Salita**.
- 2) Premere simultaneamente i pulsanti **my** e **Discesa** fino a quando il prodotto motorizzato si muove.

Il finecorsa alto è stato memorizzato.

- 3) Premere il pulsante **my** non appena il prodotto motorizzato raggiungerà la posizione bassa desiderata. All'occorrenza, regolare la posizione del prodotto motorizzato usando i pulsanti **Salita** e **Discesa**.

- 4) Premere simultaneamente i pulsanti **my** e **Salita** fino a quando il prodotto motorizzato si muove.

Il finecorsa basso è stato memorizzato. Il prodotto motorizzato sale e si ferma nella posizione superiore.

- 5) Per confermare i finecorsa, premere il pulsante **my** fino a quando il prodotto motorizzato sale e scende.

I finecorsa sono stati programmati.

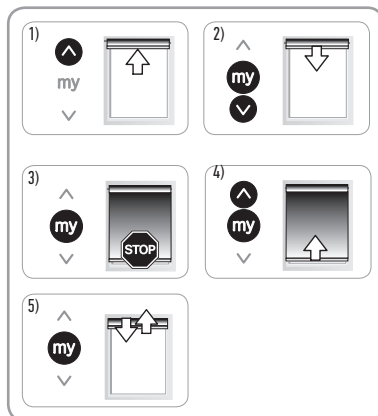

2.3.4. Registrazione del punto di comando

La motorizzazione è in modalità programmazione:

- Esercitare una breve pressione sul pulsante PROG del punto di comando da registrare:

Il prodotto motorizzato effettua un breve movimento salita/discesa: questo punto di comando è registrato nella motorizzazione.

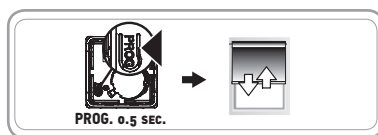

① *Se la motorizzazione non è più in modalità programmazione, ripetere la Fase 2.3.1, prima di eseguire la Fase 2.3.4.*

2.3.5. Nuova regolazione dei fincorsa

Nuova regolazione del fincorsa alto

- 1) Premere il pulsante **Salita** del punto di comando per portare il prodotto motorizzato al fincorsa da regolare nuovamente.
- 2) Premere simultaneamente i pulsanti **Salita** e **Discesa** fino a quando il prodotto motorizzato sale e scende.
- 3) Premere il pulsante **Salita** o **Discesa** per portare il prodotto motorizzato nella nuova posizione desiderata.
- 4) Per confermare il nuovo fincorsa, premere il pulsante **my** fino a quando il prodotto motorizzato sale e scende.

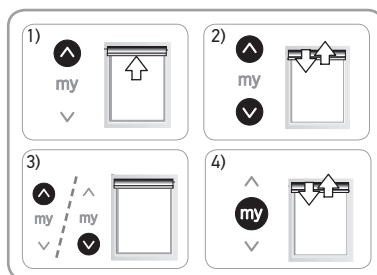

Nuova regolazione del fincorsa basso

- 1) Premere il pulsante **Discesa** del punto di comando per portare il prodotto motorizzato al fincorsa da regolare nuovamente.
- 2) Premere simultaneamente i pulsanti **Salita** e **Discesa** fino a quando il prodotto motorizzato sale e scende.
- 3) Premere il pulsante **Salita** o **Discesa** per portare il prodotto motorizzato nella nuova posizione desiderata.
- 4) Per confermare il nuovo fincorsa, premere il pulsante **my** fino a quando il prodotto motorizzato sale e scende.

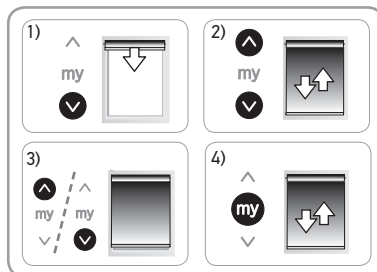

2.3.6. Modifica del senso di rotazione

- 1) Posizionare il prodotto motorizzato a metà altezza.
- 2) Premere simultaneamente i pulsanti **Salita** e **Discesa** fino a quando il prodotto motorizzato sale e scende.
- 3) Premere il pulsante **my** fino al movimento di salita/discesa del prodotto motorizzato.

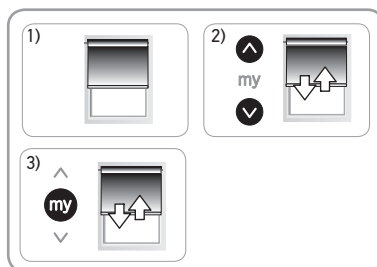

2.4. CONSIGLI E RACCOMANDAZIONI PER L'INSTALLAZIONE

2.4.1. Domande su Sonesse 40 io?

Constatazioni	Possibili cause	Soluzioni
Il prodotto motorizzato non funziona.	Il cablaggio non è corretto.	Controllare il cablaggio e modificarlo, se necessario.
	La motorizzazione è in protezione termica.	Attendere che la motorizzazione si raffreddi.
	Il livello della batteria del trasmettitore è basso.	Controllare se la batteria è scarica e sostituirla, se necessario.
	Il punto di comando non è compatibile.	Controllare la compatibilità e sostituire il punto di comando, se necessario.
	Il punto di comando utilizzato non risulta registrato nella motorizzazione.	Utilizzare un punto di comando programmato o programmare questo punto di comando.

Il prodotto motorizzato è rumoroso.	La ruota e la corona non corrispondono al tubo utilizzato.	Sostituire la ruota e la corona.
	Il prodotto motorizzato risulta compresso tra i supporti.	Allentare il gioco a livello dei supporti.
	Ci sono trucioli o viti nel tubo.	Pulire il tubo di avvolgimento.
Il prodotto motorizzato si ferma con troppo anticipo o con troppo ritardo.	I finecorsa del prodotto motorizzato si spostano.	Impostare nuovamente i finecorsa.
	Il prodotto motorizzato non rientra nei limiti di peso consigliati.	Verificare la compatibilità del prodotto motorizzato.

2.4.2. Sostituzione di un punto di comando Somfy perso o guasto

⚠ **Attenzione**

Effettuare un doppio taglio di corrente solo a livello del prodotto motorizzato da resettare.

① Questo reset cancella tutti i punti di comando locali, mentre i sensori, le regolazioni dei finecorsa e la posizione preferita (my) vengono conservati.

- 1) Posizionare il prodotto motorizzato a metà altezza.
- 2) Interrompere l'alimentazione per 2 sec.
- 3) Alimentare nuovamente il motore tra 5 s e 15 s.
- 4) Interrompere l'alimentazione per 2 sec.
- 5) Riattivare l'alimentazione: il prodotto motorizzato si muove per alcuni secondi. (Il prodotto motorizzato, se si trova in corrispondenza del finecorsa alto o basso, effettuerà un breve movimento di salita/discesa).
- 6) Premere il pulsante PROG del nuovo punto di comando fino al breve movimento di salita/discesa del prodotto motorizzato: il nuovo punto di comando viene programmato e tutti gli altri punti di comando vengono cancellati.

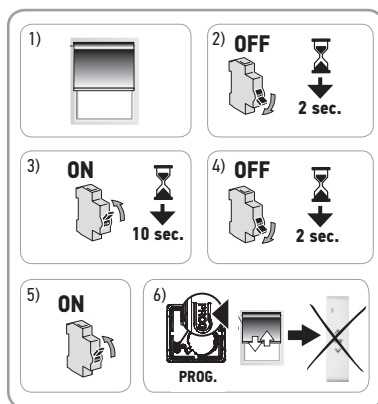

2.4.3. Ritorno alla configurazione originale

⚠ **Attenzione**

Effettuare un doppio taglio di corrente solo a livello del prodotto motorizzato da resettare.

① Questo azzeramento elimina tutti i punti di comando, tutti i sensori, tutte le regolazioni dei finecorsa e reinizializza la posizione preferita (my) della motorizzazione.

- 1) Posizionare il prodotto motorizzato a metà altezza.
- 2) Interrompere l'alimentazione per 2 sec.
- 3) Alimentare nuovamente il motore tra 5 s e 15 s.
- 4) Interrompere l'alimentazione per 2 sec.
- 5) Riattivare l'alimentazione: il prodotto motorizzato si muove per alcuni secondi. (Il prodotto motorizzato, se si trova in corrispondenza del finecorsa alto o basso, effettuerà un breve movimento di salita/discesa).
- 6) Premere il pulsante PROG del punto di comando locale Somfy per **≈ 7 s fino a quando** il prodotto motorizzato non **eseguirà due brevi movimenti di salita/discesa**: La motorizzazione viene reinizializzata nella configurazione originaria.

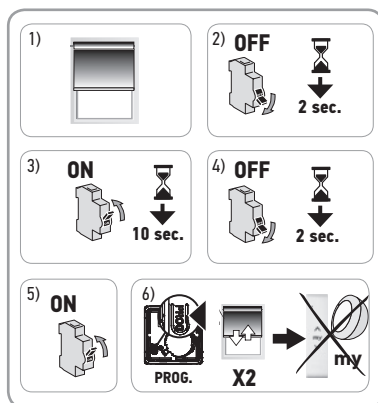

Ripetere la procedura di messa in servizio (vedere capitolo **Messa in servizio**).

3. UTILIZZO E MANUTENZIONE

① Questa motorizzazione non necessita di alcun intervento di manutenzione.

3.1. PULSANTI DI SALITA E DISCESA

Una breve pressione sul pulsante **Salita** o **Discesa** provocherà la salita o la discesa complete del prodotto motorizzato.

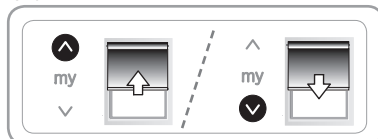

3.2. FUNZIONE STOP

Il prodotto motorizzato si sta muovendo.

- Premere brevemente **my** : il prodotto motorizzato si arresta automaticamente.

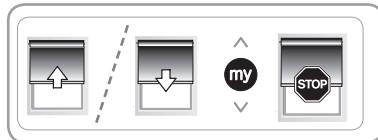

3.3. POSIZIONE PREFERITA (MY)

Si può registrare una posizione intermedia, chiamata "posizione preferita (my)", diversa dalla posizione più alta e da quella più bassa.

3.3.1. Impostazione o modifica della posizione preferita (my)

- 1) Posizionare il prodotto motorizzato nella posizione preferita desiderata (my).
- 2) Premere il pulsante **my** per ≈ 5 s fino al movimento di salita/discesa del prodotto motorizzato: la posizione preferita (my) desiderata è registrata.

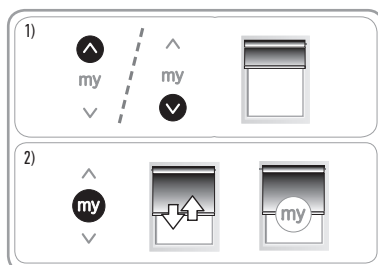

3.3.2. Utilizzo della posizione preferita (my)

Premere brevemente **my** : il prodotto motorizzato inizia a muoversi e si ferma nella posizione preferita (my).

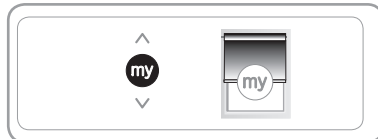

3.3.3. Cancellazione della posizione preferita (my)

- 1) Premere **my** : il prodotto motorizzato inizia a muoversi e si ferma nella posizione preferita (my).
- 2) Premere **my** nuovamente, fino al breve movimento di salita/discesa del prodotto motorizzato: la posizione preferita (my) è eliminata.

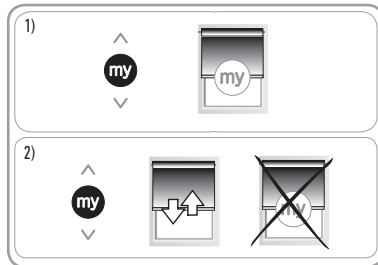

3.4. CONSIGLI E RACCOMANDAZIONI PER L'UTILIZZO

3.4.1. Domande su Sonesse 40 io?

Constatazioni	Possibili cause	Soluzioni
Il prodotto motorizzato non funziona.	Il livello della batteria del trasmettitore è basso.	Controllare se la batteria è scarica e sostituirla, se necessario.
	La motorizzazione è in protezione termica.	Attendere che la motorizzazione si raffreddi.

Se il prodotto continua a non funzionare, contattare un professionista della motorizzazione e dell'automazione d'interni.



3.4.2. Aggiunta/Eliminazione di punti di comando e sensori Somfy

Consultare il manuale corrispondente.

3.4.3. Sostituzione di un punto di comando Somfy perso o guasto

Per la sostituzione di un punto di comando perso o guasto, contattare un professionista della motorizzazione e dell'automazione d'interni.

4. DATI TECNICI

Alimentazione	230V~50Hz	
Frequenza radio	868-870 MHz io-homecontrol® bidirezionale Tri-band	
Banda di frequenza e potenza massima utilizzata	868.000 MHz - 868.600 MHz 868.700 MHz - 869.200 MHz 869.700 MHz - 870.000 MHz	E.r.p. < 25 mW E.r.p. < 25 mW E.r.p. < 25 mW
Temperatura di utilizzo	Da 0 °C a + 60 °C	
Grado di protezione	IP 31	
Classe d'isolamento	Classe II	
Numero massimo di  punti di comando e di sensori associati	12	

Per maggiori informazioni in merito ai dati tecnici riguardanti questa motorizzazione, contattare un consulente Somfy.



L'ambiente ci sta a cuore. Non smaltire l'apparecchio assieme ai normali rifiuti domestici. Portarlo presso un apposito punto di raccolta per il riciclaggio.



Con la presente, SOMFY ACTIVITES SA, F-74300 CLUSES dichiara, in qualità di produttore, che la motorizzazione coperta da queste istruzioni, contrassegnata per essere alimentata a 230V~50Hz e per essere utilizzata come indicato nelle presenti istruzioni, è conforme ai requisiti essenziali delle Direttive Europee applicabili e, in particolare, della Direttiva Macchina **2006/42/CE** e della Direttiva Radio **2014/53/UE**.

Il testo completo della dichiarazione di conformità UE è disponibile all'indirizzo www.somfy.com/ce.

Antoine Crézé, responsabile delle omologazioni, per conto del Direttore dell'Attività, Cluses, 05/2018.

OVERSATTE VEJLEDNINGER

Denne betjeningsvejledning gælder for alle motorerne i serien Sonesse 40 io. De forskellige udgaver af disse motorer findes i det gældende katalog.

INDHOLD

1. Forhåndsoplysninger	41	3. Anvendelse og vedligeholdelse	47
1.1. Anvendelse	41	3.1. Knapperne Op og Ned	47
1.2. Ansvar	42	3.2. STOP-funktion	47
2. Installation	42	3.3. Favoritposition (my)	47
2.1. Montering	42	3.4. Tip og anbefalinger til brug	47
2.2. Ledningsføring	43	4. Tekniske oplysninger	48
2.3. Idriftsættelse	44		
2.4. Tip og anbefalinger til installation	45		

GENERELT

Sikkerhedsanvisninger



Fare

Signalerer om en umiddelbart livsfare eller fare for alvorlige personskader.



Advarsel

Signalerer om en fare, der kan medføre død eller alvorlige personskader.



Forholdsregler

Signalerer om en fare, der kan medføre lettere til middelsvære personskader.



Advarsel

Signalerer om en fare, der kan beskadige eller ødelægge produktet.

1. FORHÅNDSOPLYSNINGER

1.1. ANVENDELSE

Motorerne i Sonesse 40-serien er konstrueret til at drive alle typer indendørs persienner undtagen persienner med pantografer.

Installatøren, der skal være en godkendt elinstallatør med speciale i motorstyring og automatisering af boligen, skal sikre, at installationen af det motordrevne produkt overholder de gældende standarder i det land, hvor det installeres, f.eks. EN 13120, der omhandler indvendig afskærmning til vinduer og døre.

1.2. ANSVAR

Læs **denne vejledning grundigt** igennem, før motoren installeres og bruges. Ud over anvisningerne i denne brugsanvisning skal du overholde instruktionerne i det vedlagte dokument **Sikkerhedsanvisninger**.

Motorenheden skal installeres af en autoriseret motoriserings- og automatiseringsinstallatør i overensstemmelse med Somfys instruktioner og gældende lovgivning i brugslandet.

Al anden anvendelse af motorenheden end den, der er beskrevet ovenfor, er forbudt. En sådan brug vil, ligesom al overtrædelse af anvisningerne i denne brugsanvisning og det vedlagte dokument **Sikkerhedsanvisninger**, udelukke alt ansvar og garanti fra Somfys side.

Installatøren skal efter monteringen af motoren oplyse kunderne om brugsbetingelserne og vedligeholdelsen af motoren og skal overdrage dem brugs- og vedligeholdelsesvejledningen samt det medfølgende dokument **Sikkerhedsanvisninger**. Al servicearbejde på motorenheden skal foretages af en autoriseret motoriserings- og automatiseringsinstallatør.

Hvis du er i tvivl om installationen af motorenheden, eller hvis du har spørgsmål, er du velkommen til at kontakte din Somfy-repræsentant eller besøge os på www.somfy.com.

2. INSTALLATION

Advarsel



- Det er **meget vigtigt**, at den autoriserede motoriserings- og automatiseringsinstallatør følger instrukserne under installationen af motorenheden.
- Følg de gældende normer og lovgivning i landet, hvor enheden installeres.

Advarsel



- Motorenheden må aldrig tapes på gulvet, stødes, gennembøres eller sænkes ned i vand.
- Installer et styringspunkt for hver motorenhed.
- For at sikre optimal, støjsvag drift skal mellemrummene mellem motoren, udstyret, røret og rørets endestykke være så små som muligt.

2.1. MONTERING

2.1.1. Klargøring af motoren

Kontrollér, at den indvendige diameter på det motordrevne produkts rør er større end 37 mm.

- 1) Monter det nødvendige udstyr til integration af motoren i spiralrøret:
 - Montér medbringeren (a) og drivhjulet (b) på motoren.
- 2) Mål længden (L) mellem inderste kant på motorens hoved og drivhjulets yderste kant.

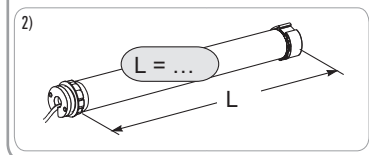
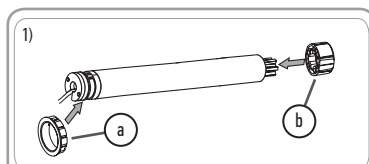

2.1.2. Klargøring af røret

- 1) Skær spiralrøret over i en længde, der passer til det produkt, der skal styres med motoren.
- 2) Fil spiralrøret, og fjern spånerne.
- 3) Ved spiralrør, der er glatte indvendigt, skæres et hak efter de følgende mål: $l = 7 \text{ mm}$, $L = 10 \text{ mm}$.

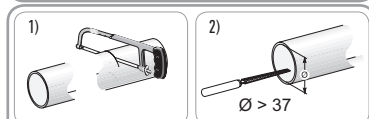

2.1.3. Montering af motor / rør

1) Før motoren ind i spiralrøret.

Ved spiralrør, der er glatte indvendigt, anbringes hakket på medbringeren.

2) Drivhjulet skal være fastlåst for at sikre, at det ikke flytter sig inde i spiralrøret:

Dette sker ved enten at fastgøre spiralrøret på drivhjulet med 4 parkerskruer på \varnothing 5 mm, eller 4 popstålnitte på \varnothing 4,8 placeret mellem 5 mm og 15 mm fra den udvendige ende af drivhjulet, uanset hvilket spiralrør, der er tale om.

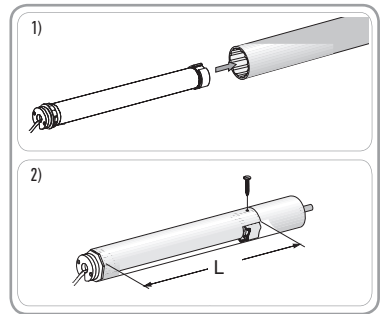

Advarsel



Skrue eller stålpopnitte bør ikke fastgøres på motoren, men udelukkende på drivhjulet.

2.1.4. Montering af rør-/motorenheden

Advarsel



Det motorstyrede produkt må ikke klemme mellem holderne

Skru om nødvendigt fæstets adapter på motorenhedens hoved.

Monter og fastgør motor-/røreneheden på mundstykkeholderen (d) og på motorholderen (e).

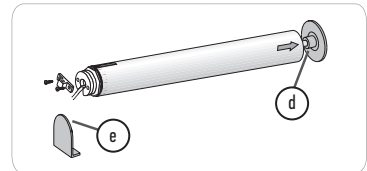

Advarsel



Kontrollér, at rør-motor-samlingen er fastlåst på mundstykkeholderen. Med denne handling undgår man, at rør-motor-samlingen går ud af fastgørelsen i mundstykket.

2.2. LEDNINGSFØRING

Advarsel



- Ledningerne, der går gennem metalvæggen, skal være beskyttede og isolerede med en manchete eller beskyttelsesrør.
- Fastgør kablerne, så enhver kontakt med bevægelige dele undgås.
- Ledningen på Sonesse 40 io kan ikke afmonteres. Hvis den bliver beskadiget, skal motoren indsendes til eftersalgsservice.
- Sørg for, at der er adgang til motorens strømforsyningskabel: Det skal let kunne udskiftes.

- Afbryd strømforsyningen fra elnettet.
- Tilslut motoren i overensstemmelse med informationerne i tabellen herunder:

230 V ~ 50 Hz	
1	Nul Blå
2	Fase Brun

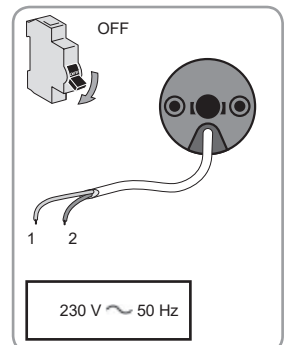

2.3. IDRIFTSÆTTELSE

2.3.1. Forudgående registrering af betjeningsboksen

- 1) Slå strømmen til
- 2) Tryk kort og samtidigt på knapperne **Op** og **Ned** på betjeningsboksen: Det motorstyrede produkt foretager en op-ned cyklus, og betjeningsboksen er registreret i motoren.
Motoren er i programmeringstilstand i ≈ 10 min.



2.3.2. Kontrol af rotationsretningen

- 1) Tryk på knappen **Op** på betjeningsboksen:
 - a) Hvis det motorstyrede produkt kører op (a), er rotationsretningen korrekt: Fortsæt til afsnittet **Justering af endestop**.
 - b) Hvis det motorstyrede produkt kører ned (b), er rotationsretningen forkert: Gå til næste punkt.
- 2) Tryk på tasten **my** på betjeningsboksen, indtil op-ned cyklussen er udført af det motorstyrede produkt: Rotationsretningen er ændret.
- 3) Tryk på knappen **Op** på betjeningsboksen for at kontrollere rotationsretningen.

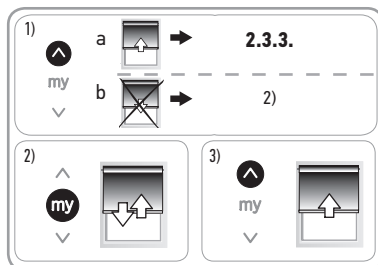

2.3.3. Justering af endestop

① *Endestoppene kan justeres i hvilken som helst rækkefølge.*

- 1) Kør det motorstyrede produkt op til den ønskede øverste position ved at trykke på knappen **Op**.
- 2) Tryk samtidigt på knapperne **my** og **Ned**, indtil det motorstyrede produkt bevæger sig.

Det øverste endestop er gemt.

- 3) Tryk på knappen **my**, når det motorstyrede produkt når den ønskede nederste position. Man kan justere det motorstyrede produkts position med knapperne **Op** og **Ned**, hvis der er behov for det.

- 4) Tryk samtidigt på knapperne **my** og **Op**, indtil det motorstyrede produkt bevæger sig.

Det nederste endestop er gemt. Det motorstyrede produkt går op og stopper i øverste position.

- 5) Sådan bekræftes endestoppene: Tryk på knappen **my**, indtil det motorstyrede produkt udfører en op-ned cyklus.

Endestoppene er nu programmerede.

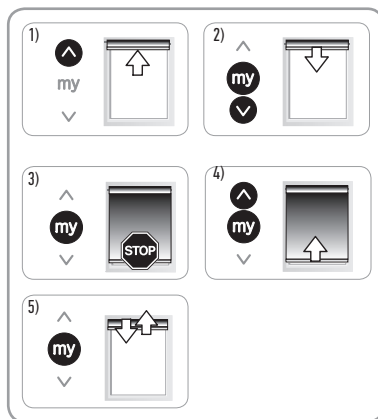

2.3.4. Registrering af betjeningsboksen

Motorstyringen er i programmeringstilstand:

- Tryk kort på knappen **PROG** på den betjeningsboks, der skal registreres:

Det motorstyrede produkt udfører en op-ned cyklus: Denne betjeningsboks er nu registreret i motoren.

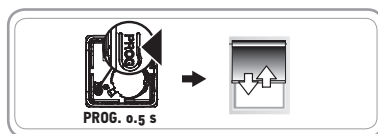

① *Hvis motorstyringen ikke mere er i programmeringstilstand, skal du udføre etape 2.3.1. igen, før etape 2.3.4 udføres.*

2.3.5. Ny Indstilling af yderpositionerne

Genjustering af øverste endestop

- 1) Tryk på knappen **Op** på betjeningsboksen for at bevæge det motorstyrede produkt til det endestop, der skal justeres.
- 2) Tryk samtidigt på knapperne **Op** og **Ned**, indtil det motorstyrede produkt bevæger sig op og ned.
- 3) Tryk på knappen **Op** eller **Ned** for at flytte det motorstyrede produkt til den ønskede nye position.
- 4) For at bekræfte det nye endestop trykkes på knappen **my**, indtil det motorstyrede produkt udfører en op-ned cyklus.

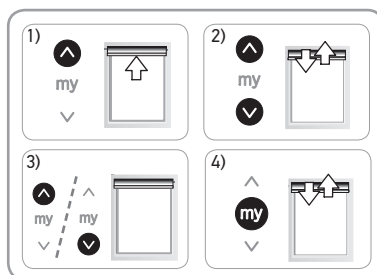

Genjustering af nederste endestop

- 1) Tryk på knappen **Ned** på betjeningsboksen for at bevæge det motorstyrede produkt til det endestop, der skal justeres.
- 2) Tryk samtidigt på knapperne **Op** og **Ned**, indtil det motorstyrede produkt bevæger sig op og ned.
- 3) Tryk på knappen **Op** eller **Ned** for at flytte det motorstyrede produkt til den ønskede nye position.
- 4) For at bekræfte det nye endestop trykkes på knappen **my**, indtil det motorstyrede produkt udfører en op-ned cyklus.

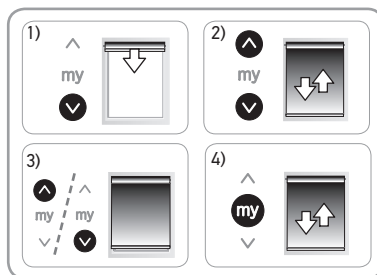

2.3.6. Ændring af rotationsretning

- 1) Placer det motorstyrede produkt i midterhøjde.
- 2) Tryk samtidigt på knapperne **Op** og **Ned**, indtil det motorstyrede produkt bevæger sig op og ned.
- 3) Tryk på knappen **my**, indtil det motorstyrede produkt udfører en op-ned cyklus.

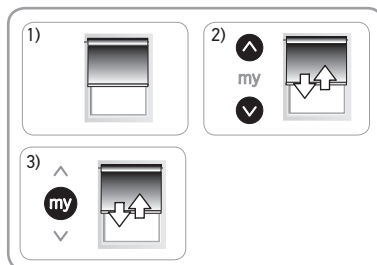

2.4. TIP OG ANBEFALINGER TIL INSTALLATION

2.4.1. Spørgsmål om Sonesse 40 io?

Problemer	Mulige årsager	Løsninger
Det motorstyrede produkt fungerer ikke.	Kablingen er forkert.	Kontrollér kablingen og ret om nødvendigt.
	Motoren er i varmebeskyttelsestilstand.	Vent til motoren er afkølet.
	Betjeningsboksens batteri er svagt.	Kontrollér, om batteriet er svagt, og udskift det om nødvendigt.
	Betjeningsboksen er ikke kompatibel.	Kontrollér kompatibiliteten og udskift om nødvendigt betjeningsboksen.
	Den anvendte betjeningsboks er ikke registreret i motoren.	Brug en betjeningsboks, der er registreret, eller registrer denne betjeningsboks.

Det motorstyrede produkt støjer.	Medbringeren er ikke korrekt tilpasset i det anvendte rør.	Udskift drivhjulet og medbringeren.
	Det motorstyrede produkt klemmes mellem holderne.	Lav spillerum mellem holderne.
	Der er spåner og skruer i røret.	Rengør spirallrøret.
Det motorstyrede produkt stopper for tidligt eller for sent.	Endestoppene for det motorstyrede produkt glider.	Indstil endestoppene igen.
	Det motorstyrede produkt er ikke inden for de anbefalede vægtgrænser.	Kontrollér det motorstyrede produkts kompatibilitet.

2.4.2. Erstatning af en mistet eller beskadiget Somfy-betjeningsboks

⚠ Advarsel

Udfør kun dobbelt strømafbrydelse, for det motorstyrede produkt, som skal nulstilles.

① Denne nulstilling sletter alle lokale betjeningsbokse, dog bliver sensorerne, indstillingerne for endestop og favoritpositionen (my) bevaret.

- 1) Placer det motorstyrede produkt i midterhøjde.
- 2) Afbryd strømforsyningen i 2 sekunder.
- 3) Slå strømforsyningen til mellem 5 og 15 sekunder.
- 4) Sluk for strømmen i 2 sekunder.
- 5) Slå strømforsyningen til igen: det motorstyrede produkt sætter sig i bevægelse i nogle sekunder. Hvis det motorstyrede produkt er i øverste eller nederste yderposition, vil det foretage en kort op-ned bevægelse.
- 6) Tryk på knappen PROG på den nye betjeningsboks, indtil det motorstyrede produkt udfører en op-ned cyklus: Den nye betjeningsboks er registreret og alle de andre betjeningsbokse er slettede.

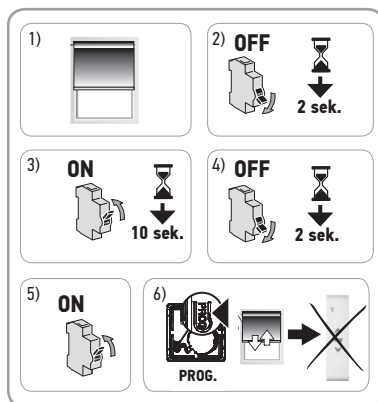

2.4.3. Tilbage til den oprindelige indstilling

⚠ Advarsel

Udfør kun dobbelt strømafbrydelse, for det motorstyrede produkt, som skal nulstilles.

① Denne nulstilling sletter alle lokale betjeningsbokse, alle sensorerne, alle indstillingerne for endestop og nulstiller motorens favoritposition (my).

- 1) Placer det motorstyrede produkt i midterhøjde.
- 2) Afbryd strømforsyningen i 2 sekunder.
- 3) Slå strømforsyningen til mellem 5 og 15 sekunder.
- 4) Sluk for strømmen i 2 sekunder.
- 5) Slå strømforsyningen til igen: det motorstyrede produkt sætter sig i bevægelse i nogle sekunder. Hvis det motorstyrede produkt er i øverste eller nederste yderposition, vil det foretage en kort op-ned bevægelse.
- 6) Tryk på knappen PROG på den lokale Somfy-betjeningsboks i **≈ 7 sek.**, indtil det motorstyrede produkt har udført to op-ned cyklusser: Motoren er nulstillet til den oprindelige konfiguration.

Gentag idriftsættelsen (se afsnittet **Idriftsættelse**).

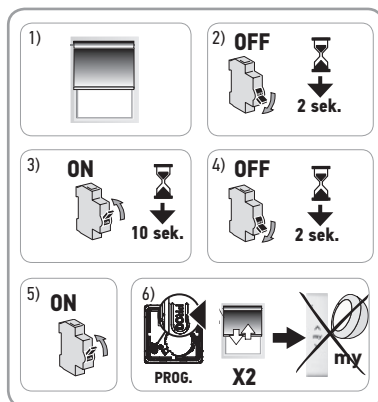

3. ANVENDELSE OG VEDLIGEHOLDELSE

ⓘ Denne motorenhed kræver ingen vedligeholdelse.

3.1. KNAPPERNE OP OG NED

Hvis man trykker kort på knappen **Op** eller **Ned** fremkalder det en hel oprulning eller nedrulning af det motorstyrede produkt.

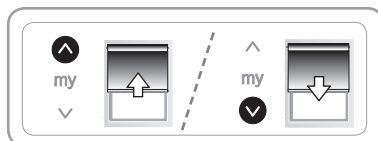

3.2. STOP-FUNKTION

Det motorstyrede produkt er i bevægelse.

- Udfør et kort tryk på **my**: Det motorstyrede produkt stopper automatisk.

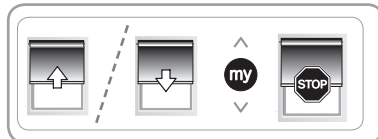

3.3. FAVORITPOSITION (MY)

Der kan registreres en mellemposition, som kaldes "favoritposition (my)" – dvs. ikke fuldt lukket eller åbent.

3.3.1. Indstilling eller ændring af yndlingsposition (my)

- 1) Placer det motorstyrede produkt i den ønskede favoritposition (my).
- 2) Tryk på knappen **my** i ≈ 5 sek., indtil det motorstyrede produkt udfører en op-ned cyklus: Den ønskede favoritposition (my) er nu registreret.

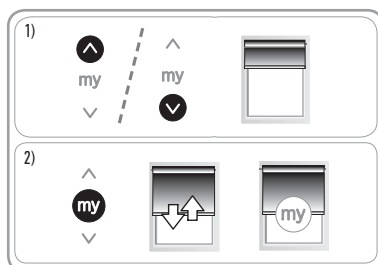

3.3.2. Brug af favoritposition (my)

Udfør et **kort** tryk på **my**: Det motordrevne produkt sætter sig i bevægelse og stopper i favoritpositionen (my).

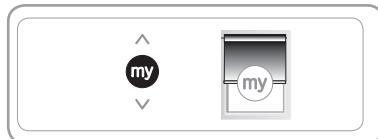

3.3.3. Sådan slettes yndlingspositionen (my)

- 1) Tryk på **my**: Det motordrevne produkt sætter sig i bevægelse og stopper i favoritpositionen (my).
- 2) Tryk på **my** igen, indtil det motorstyrede produkt udfører en op-ned cyklus: Favoritpositionen (my) er slettet.

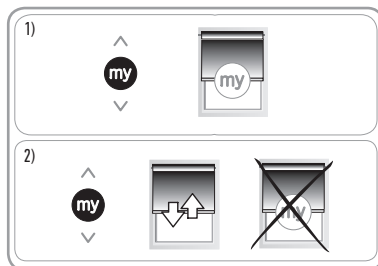

3.4. TIP OG ANBEFALINGER TIL BRUG

3.4.1. Spørgsmål om Sonesse 40 io?

Problemer	Mulige årsager	Løsninger
Det motorstyrede produkt fungerer ikke.	Betjeningsboksens batteri er svagt.	Kontrollér, om batteriet er svagt, og udskift det om nødvendigt.
	Motoren er i varmebeskyttelsestilstand.	Vent til motoren er afkølet.

Hvis det motorstyrede produkt stadig ikke fungerer, skal man kontakte en godkendt installatør inden for motorstyring og automatisering i boliger.

3.4.2. Tilføj/slet Somfy-betjeningsboks og -sensorer

Der henvises til den pågældende vejledning.

3.4.3. Erstatning af en mistet eller beskadiget Somfy-betjeningsboks

For at udskifte en betjeningsboks der er mistet eller beskadiget, skal du kontakte en godkendt installatør inden for motorstyring og automatisering i boliger.

4. TEKNISKE OPLYSNINGER

Strømforsyning	230V~50Hz
Radiofrekvens	868-870 MHz io-homecontrol® tovejs trebånds
Anvendte frekvensbånd og maksimal effekt	868,000 MHz - 868,600 MHz Effektiv sendeeffekt < 25 mW 868,700 MHz - 869,200 MHz Effektiv sendeeffekt < 25 mW 869,700 MHz - 870,000 MHz Effektiv sendeeffekt < 25 mW
Driftstemperatur	0° C til + 60° C
Vejledning om beskyttelse	IP 31
Sikkerhedsniveau	Klasse II
Maksimalt antal tilknyttede  betjeningsbokse og sensorer	12

Kontakt en Somfy-repræsentant for at få flere oplysninger om de tekniske data for denne motor.



Vi værner om miljøet. Bortskaf ikke apparatet sammen med husholdningsaffaldet. Det skal indleveres på et godkendt indsamlingssted for genbrug.



Hermed erklærer SOMFY ACTIVITIES SA, F-74300 CLUSES, i egenskab af fabrikant, at motoren, for hvilken denne vejledning gælder, og som er mærket til at blive forsynet med 230 V 50 Hz og anvendt, som angivet i denne vejledning, er i overensstemmelse med de væsentlige krav i de gældende EU-direktiver og i særdeleshed med maskindirektivet **2006/42/EF** og radiodirektivet **2014/53/EU**.

Den komplette EU-overensstemmelseserklæring kan ses på www.somfy.com/ce.

Antoine Crézé, ansvarlig for godkendelser, på vegne af Aktivitetsdirektøren, Cluses, 05/2018.

KÄÄNNETYT KÄYTTÖOHJEET

Tätä käyttöohjetta käytetään kaikissa Sonesse 40 io -moottoreissa, joiden versiot löytyvät voimassa olevasta tuoteluettelosta.

SISÄLLYS

1. Ennakkotiedot	49	3. Käyttö ja huolto	55
1.1. Käyttötarkoitus	49	3.1. Painikkeet "Ylös" ja "Alas"	55
1.2. Vastuu	50	3.2. STOP-toiminto	55
2. Asentaminen	50	3.3. Suosikkiasento (my)	55
2.1. Asennus	50	3.4. Käyttöohjeet ja neuvot	55
2.2. Kaapelointi	51	4. Tekniset tiedot	56
2.3. Käyttöönotto	52		
2.4. Asennusohjeet ja neuvot	53		

YLEISTÄ

Turvaohjeet

Vaara

Merkitsee vaaraa, joka johtaa välittömästi kuolemaan tai vakaviin vammoihin.

Varoitus

Merkitsee vaaraa, joka saattaa johtaa kuolemaan tai vakaviin vammoihin.

Varotoimi

Merkitsee vaaraa, joka saattaa johtaa lievään loukkaantumiseen tai keskivaikeisiin vammoihin.

Varoitus

Merkitsee vaaraa, joka saattaa vaurioittaa laitetta tai rikkoa sen.

1. ENNAKKOTIEDOT

1.1. KÄYTTÖTARKOITUS

Sonesse 40 -moottorit on suunniteltu sisätilojen kaikentyyppisten sisätiloissa käytettävien rulla- ja laskoskaihdintyyppien moottoreiksi, lukuun ottamatta tankonostinmalleja.

Asentajan, jonka on oltava asuintilojen motorisoinnin ja automatisoinnin ammattilainen, on varmistettava, että moottoroitu laite on asennettu asennusmaassa voimassaolevien säännösten ja standardien, kuten esimerkiksi sisätiloissa käytettäviin rulla- ja laskoskaihtimiin liittyvän standardin EN 13120, mukaan.



1.2. VASTUU

Lue nämä käyttöohjeet huolellisesti ennen moottorin asentamista ja käyttämistä. Tässä ohjeessa kuvattujen ohjeiden lisäksi noudata myös liitteessä olevia **turvallisuusohjeita**.

Moottoroinnin asennus on jätettävä kodin moottoroinnin ja automatisoinnin ammattilaisen tehtäväksi, ja se on suoritettava Somfy:n ohjeiden ja käyttömaan soveltuvien säännösten mukaisesti.

Moottoroinnin tässä kuvatussa käyttötarkoituksesta poikkeava käyttö on kielletty. Tämän käyttöohjeen ja **turvallisuusohjeiden** vaatimusten vastainen käyttö ja laiminlyönti peruuttavat Somfy:n vastuun ja takuun.

Asentajan tulee kertoa asiakkailleen moottorin asennus- ja huolto-ohjeet, ja hänen on välitettävä käyttäjille käyttö- ja huolto-ohjeet sekä liitteessä olevat **turvallisuusohjeet** moottorin asennuksen jälkeen. Kaikki moottoroinnille myynnin jälkeen tehtävä huolto on jätettävä kodin moottoroinnin ja automatisoinnin ammattilaiselle.

Mikäli moottoroinnin asennuksessa on ongelmia tai tarvitset lisätietoja, ota yhteys Somfy-asiantuntijaan tai käy sivuilla www.somfy.com.

2. ASENTAMINEN

Varoitus



- Näitä ohjeita on **ehdottomasti** noudatettava, kun kodin moottoroinnin ja automatisoinnin ammattilainen asentaa moottorointia.
- Asennuksessa on noudatettava voimassa olevia säädöksiä ja standardeja.

Varoitus



- Älä koskaan pudota, kolhi tai lävistä moottoria äläkä upota sitä nesteeseen.
- Asenna erillinen lähetin jokaiselle moottorille.
- Kun äänitaso halutaan optimoida mahdollisimman hiljaiseksi, välkykset moottorin, lisävarusteiden, putken ja putken pään välillä on säädettävä mahdollisimman pieniksi.

2.1. ASENNUS

2.1.1. Moottorin valmistelu

Tarkasta, että moottoroidun laitteen putken sisähalkaisija on suurempi kuin 37 mm.

1) Asenna tarvittavat lisävarusteet moottoroinnin kelausputkeen integrointia varten:

- Aseta kiertorengas (a) ja vetopyörä (b) moottoriin.

2) Mittaa pituus (L) moottorin pään sisäreunan ja vetopyörän ääripään välillä.

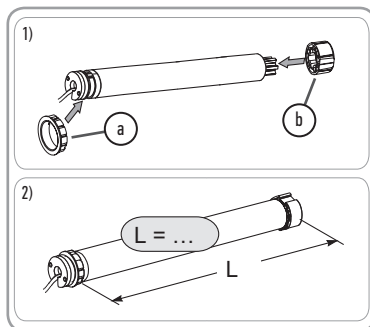

2.1.2. Moottorin valmistelu

1) Katkaise kelausputki haluamasi pituiseksi moottoroidun laitteen mukaan.

2) Siisti kelausputki ja poista lastut.

3) Leikkaa sisältä sileiden kelausputkien syvennys seuraavien mittojen mukaan: $l = 7$ mm, $L = 10$ mm.

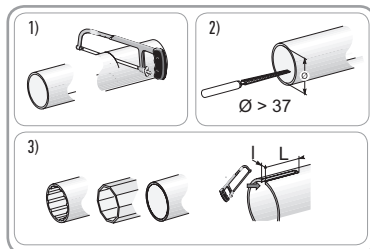

2.1.3. Moottori-putken kokoonpano

1) Liu'uta moottori rullaputkeen.

Aseta sisältä sileiden rullausputkien leikattu syvennyks
kiertorenkaaseen.

2) Vetopyörä on lukittava paikalleen kelausputkeen:

Joko siten, että kelausputki kiinnitetään vetopyörään neljällä itsekiertyvällä ruuvilla Ø 5 mm tai neljällä teräksisellä popniitillä Ø 4,8 mm, jotka sijoitetaan 5 - 15 mm päähän vetopyörän ääriulkoreunasta, oipa kelausputki millainen tahansa.

Varoitus



Ruuvit tai popniitit tulee kiinnittää vain vetopyörään, niitä ei saa kiinnittää moottoriin.

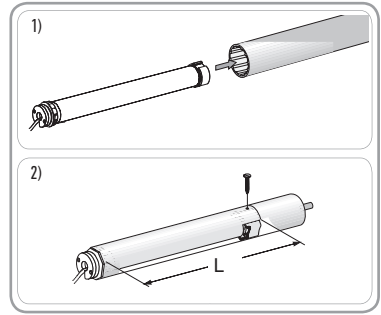

2.1.4. Putki-moottorin kokoonpano

Varoitus



Moottoria ei saa puristaa tukien väliin

Ruuvaa kannake tarvittaessa moottorin päähän.

Asenna ja kiinnitä putki-moottori-kokonaisuus päatekappaleen kannakkeeseen (d) ja moottorin kannakkeeseen (e).

Varoitus



Varmista, että putki-moottori-kokonaisuus on lukittu päatekappaleen kannakkeeseen. Tämän toimenpiteen avulla vältetään putki-moottori-kokonaisuuden irtoaminen päatekappaleen kannakkeen kiinnityksestä.

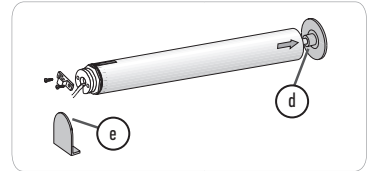

2.2. KAAPELOINTI

Varoitus



- Metallisen rakenteen kautta kulkevat kaapelit on suojattava ja eristettävä joko holkilla tai kotelolla.
- Kiinnitä kaapelit niin, että ne eivät ole kosketuksissa liikkuviin osiin.
- Sonesse 40 ion kaapelia ei voi irrottaa. Jos se on vaurioitunut, palauta moottori SAV:lle.
- Jätä moottorin virransyöttökaapeli niin, että siihen pääsee käsiksi: se on voitava vaihtaa helposti.

- Katkaise virransyöttö.
- Kytke moottori alla olevan taulukon tietojen mukaan:

230 V ~ 50 Hz	
1	Neutraali Sininen
2	Vaihe Ruskea

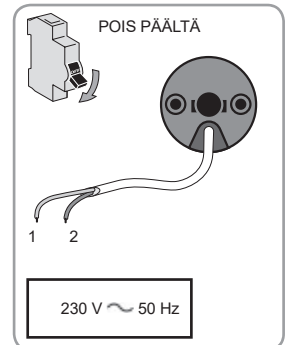



2.3. KÄYTTÖÖNOTTO

2.3.1. Kaukosäätimen esitallennus

- 1) Kytke virransyöttö
- 2) Paina lyhyesti **Ylös** ja **Alas**-painikkeita kaukosäätimessä samanaikaisesti: moottoroitu laite tekee edestakaisen liikkeen; kaukosäädin on esitallennettu moottoriin. Moottori on ohjelmointitilassa ≈ 10 min.



2.3.2. Pyörimissuunnan tarkastaminen

- 1) Paina kaukosäätimen **Ylös**-painiketta:
 - a) Jos moottoroitu laite (a) nousee, pyörimissuunta on oikea. Siirry kappaleeseen **Ylä- ja alarajan säädöt**.
 - b) Jos moottoroitu laite laskee (b), pyörimissuunta on virheellinen. Siirry seuraavaan vaiheeseen.
- 2) Paina painiketta **my** kaukosäätimessä, kunnes moottoroitu laite tekee edestakaisen liikkeen: Pyörimissuunta on muutettu.
- 3) Paina kaukosäätimen **Ylös**-painiketta tarkastaaksesi pyörimissuunnan.

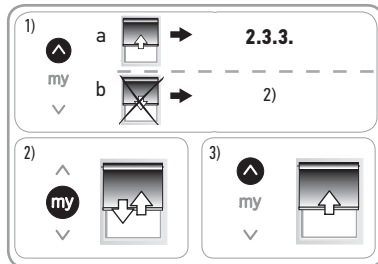

2.3.3. Ylä- ja alarajojen säädöt

① *Raja-asetnot voidaan säätää missä tahansa järjestyksessä.*

- 1) Nosta moottoroitu laite haluamaasi yläasentoon painamalla painiketta **Ylös**.
- 2) Paina samanaikaisesti painikkeita **my** ja **Alas**, kunnes moottoroitu laite liikkuu. Yläraja-asento on tallennettu muistiin.
- 3) Paina painiketta **my**, kun moottoroitu laite saavuttaa halutun alaraja-asennon. Säädä moottoroidun laitteen asentoa tarvittaessa painikkeilla **Λ** ja **Alas**.
- 4) Paina samanaikaisesti painikkeita **my** ja **Ylös**, kunnes moottoroitu laite liikkuu. Alaraja-asento on tallennettu muistiin. Moottoroitu laite nousee ja pysähtyy yläasentoon.
- 5) Vahvista raja-asetnot painamalla painiketta **my**, kunnes moottoroitu laite tekee edestakaisen liikkeen. Raja-asetnot on nyt tallennettu.

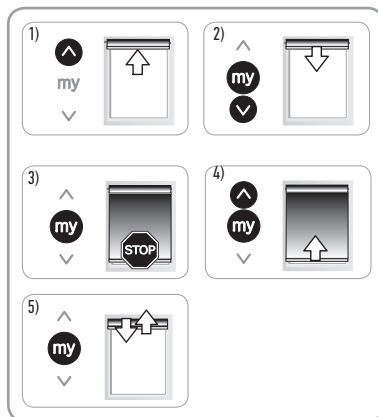

2.3.4. Kaukosäätimen tallennus

Moottoroitu laite on ohjelmointitilassa:

- Paina lyhyesti tallennettavan kaukosäätimen PROG-painiketta: Moottoroitu laite tekee edestakaisen liikkeen: tämä kaukosäädin on tallennettu moottoroituun laitteeseen.

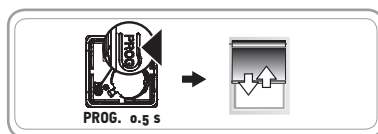

① *Jos moottoroitu laite ei ole enää ohjelmointitilassa, tee uudestaan vaihe 2.3.1 ennen vaihetta 2.3.4.*

2.3.5. Liikeratojen loppukohtien uudelleensäätö

Ylärajan korjaus

- 1) Paina painiketta **Ylös** kaukosäätimessä siirtääksesi moottoroidun laitteen uudelleensäätöä varten raja-asentoon.
- 2) Paina samaan aikaan painikkeita **Ylös** ja **Alas**, kunnes moottoroitu laite liikkuu ylös ja alas.
- 3) Paina painiketta **Ylös** tai **Alas**, kun haluat siirtää moottoroitua laitetta haluamaasi uutta asentoa kohden.
- 4) Kun haluat vahvistaa uuden raja-asennon, paina painiketta **my**, kunnes moottoroitu laite tekee edestakaisen liikkeen.

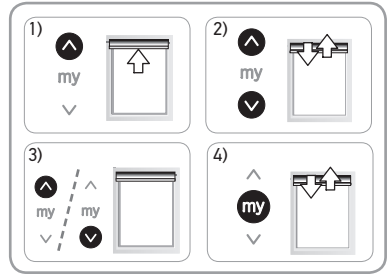

Alarajan korjaus

- 1) Paina painiketta **Alas** kaukosäätimessä siirtääksesi moottoroidun laitteen uudelleensäätöä varten raja-asentoon.
- 2) Paina samaan aikaan painikkeita **Ylös** ja **Alas**, kunnes moottoroitu laite liikkuu ylös ja alas.
- 3) Paina painiketta **Ylös** tai **Alas**, kun haluat siirtää moottoroitua laitetta haluamaasi uutta asentoa kohden.
- 4) Kun haluat vahvistaa uuden raja-asennon, paina painiketta **my**, kunnes moottoroitu laite tekee edestakaisen liikkeen.

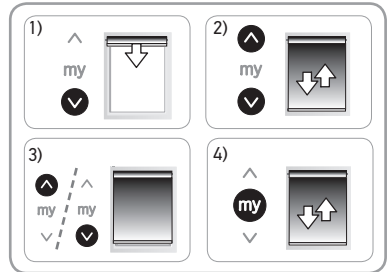

2.3.6. Pyörimissuunnan muutos

- 1) Aseta moottoroitu laite puoliväliin.
- 2) Paina painikkeita **Ylös** ja **Alas**, kunnes moottoroitu laite tekee edestakaisen liikkeen.
- 3) Paina painiketta **my**, kunnes moottoroitu laite tekee edestakaisen liikkeen.

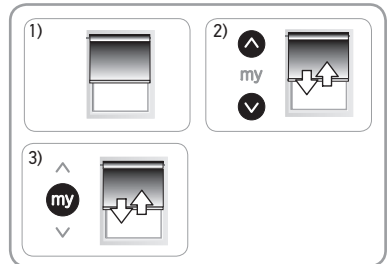

2.4. ASENNUSOHJEET JA NEUVOT

2.4.1. Kysymyksiä Sonesse 40 o:sta?

Vika	Mahdolliset syyt	Ratkaisut
Moottoroitu laite ei toimi.	Kaapelointi on virheellinen.	Tarkasta kaapelointi ja korjaa sitä tarvittaessa.
	Moottori on kuumenemisen estotilassa.	Odota, kunnes moottori jäähtyy.
	Kaukosäätimen paristo on heikko.	Tarkasta, onko paristo heikko ja vaihda se tarvittaessa.
	Kaukosäädin ei ole yhteensopiva.	Tarkasta yhteensopivuus ja vaihda kaukosäädin tarvittaessa.
	Moottoriin ei ole tallennettu käytettyä kaukosäädintä.	Käytä tallennettua kaukosäädintä tai tallenna käytössä oleva kaukosäädin.

Moottoroitu laite pitää kovaa ääntä.	Vetopyörä ja kiertorengas eivät sovi kunnolla putkeen.	Vaihda vetopyörä ja kiertorengas.
	Moottori on puristunut kannakkeiden väliin.	Lisää kannakkeiden välystä.
	Putken sisällä on lastuja ja ruuveja.	Puhdista kelausputki.
Moottoroitu laite pysähtyy liian aikaisin tai liian myöhään.	Moottoroidun laitteen ylä- ja alarajat luistavat.	Säädä ylä- ja alaraja uudelleen.
	Moottoroitu laite ei täytä painorajasuositusta.	Tarkasta moottoroidun laitteen yhteensopivuus.

2.4.2. Kadonneen tai rikkoutuneen Somfy:n kaukosäätimen vaihto

⚠ Varoitus

Älä tee kahta virrankatkaisua muulle kuin nollattavalle moottoroitavalle laitteelle.

① Tämä nollaus poistaa kaikki paikalliset kaukosäätimet, mutta sensorit, raja-asetojen säädöt ja muistiin tallennetut suosikkiasennot (my) säilyvät.

- 1) Aseta moottoroitu laite puoliväliin.
- 2) Katkaise virta 2 sekunnin ajaksi.
- 3) Kytke virta takaisin 5 - 15 sekunniksi.
- 4) Katkaise virransyöttö kahden sekunnin ajaksi.
- 5) Kytke virta jälleen päälle: moottoroitu laite alkaa liikkua muutaman sekunnin kuluttua. (Jos moottoroitu laite on ylä- tai ala-asennossa, se tekee lyhyen edestakaisen liikkeen).
- 6) Paina uuden kaukosäätimen PROG-painiketta, kunnes moottoroitu laite tekee edestakaisen liikkeen: uusi kaukosäädin on tallennettu ja kaikki muut kaukosäätimet on poistettu muistista.

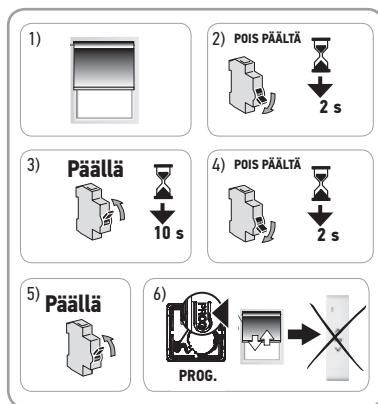

2.4.3. Alkuperäisasetusten palautus

⚠ Varoitus

Älä tee kahta virrankatkaisua muulle kuin nollattavalle moottoroitavalle laitteelle.

① Tämä nollaus poistaa kaikki kaukosäätimet, sensorit, ääriasetojen asetukset ja palauttaa suosikkiasennon (my) alkuperäisasetukset.

- 1) Aseta moottoroitu laite puoliväliin.
- 2) Katkaise virta 2 sekunnin ajaksi.
- 3) Kytke virta takaisin 5 - 15 sekunniksi.
- 4) Katkaise virransyöttö kahden sekunnin ajaksi.
- 5) Kytke virta jälleen päälle: moottoroitu laite alkaa liikkua muutaman sekunnin kuluttua. (Jos moottoroitu laite on ylä- tai ala-asennossa, se tekee lyhyen edestakaisen liikkeen).
- 6) Paina PROG-painiketta Somfy-kaukosäätimessä noin 7 s kunnes moottoroitu laite tekee kaksi kertaa edestakaisen liikkeen: Moottoroidun laitteen alkuperäiset asetukset on palautettu. Jatka käyttöönottoa (katso osa **Käyttöönotto**)

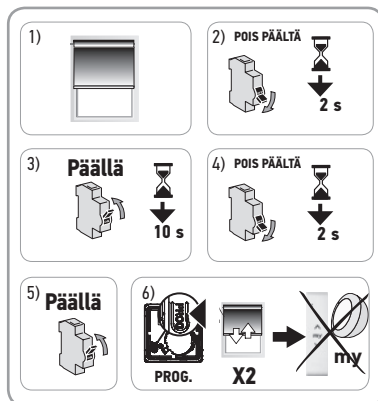

3. KÄYTTÖ JA HUOLTO

① Tämä moottori ei tarvitse huoltotoimenpiteitä.

3.1. PAINIKKEET "YLÖS" JA "ALAS"

Kun painat lyhyesti painiketta **Ylös** tai **Alas**, moottoroitu laite nousee tai laskee kokonaan.

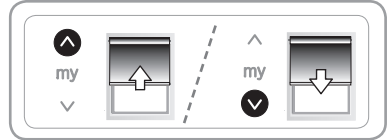

3.2. STOP-TOIMINTO

Moottori on liikkeessä.

- Paina lyhyesti **my**-painiketta: moottorilla varustettu laite pysähtyy automaattisesti.

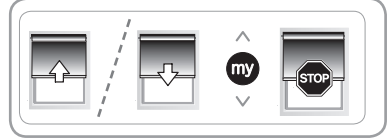

3.3. SUOSIKKIASENTO (MY)

Suosikkiasento (my) on ylä- ja alaloppuasennon välille määritettävä asento, joka voidaan ohjelmoida.

3.3.1. Suosikkiasennon (my) asettaminen tai muuttaminen

- 1) Aseta moottoroitu laite haluamaasi suosikkiasentoon (my).
- 2) Paina **my**-painiketta ≈ 5 s kunnes moottoroitu laite tekee edestakaisen liikkeen: haluamasi suosikkiasento (my) on tallennettu.

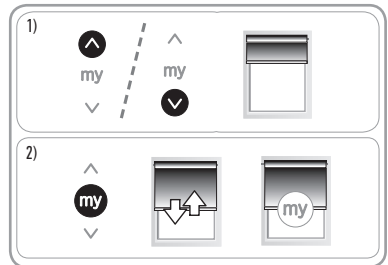

3.3.2. Suosikkiasennon (my) käyttö

Paina lyhyesti **my**-painiketta: moottoroitu laite lähtee liikkeelle ja pysähtyy suosikkiasentoon (my).

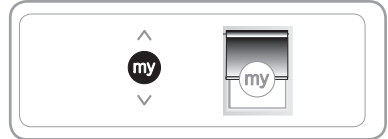

3.3.3. Mieli-asennon (my) poistaminen

- 1) Paina **my**: moottoroitu laite lähtee liikkeelle ja pysähtyy suosikkiasentoon (my).
- 2) Paina **my** uudelleen, kunnes moottoroitu laite tekee edestakaisen liikkeen: suosikkiasento (my) on poistettu.

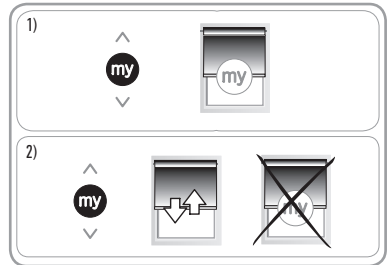

3.4. KÄYTTÖOHJEET JA NEUVOT

3.4.1. Kysymyksiä Sonesse 40 iosta?

Vika	Mahdolliset syyt	Ratkaisut
Moottoroitu laite ei toimi.	Kaukosäätimen paristo on heikko.	Tarkasta, onko paristo heikko ja vaihda se tarvittaessa.
	Moottori on kuumenemisen estotilassa.	Odota, kunnes moottori jäähtyy.

Jos moottoroitu laite ei edelleenkään toimi, ota yhteys motorisoinnin ja automatisoinnin ammattilaiseen.



3.4.2. Somfyn kaukosäätimien ja sensorien lisäys tai poisto

Katso vastaava käyttöopas.

3.4.3. Kadonneen tai rikkoutuneen Somfyn kaukosäätimen vaihto

Kun haluat vaihtaa kadonneen tai rikkoutuneen kaukosäätimen, ota yhteys asuintilojen motorisoinnin ja automatisoinnin ammattilaiseen.

4. TEKNISET TIEDOT

Muuntaja	230 V ~50 Hz
Radiotaajuus	868–870 MHz io-homecontrol® kaksisuuntainen kolmitaajuusalue
Taajuusalueet ja maksimiteho	868,000 - 868,600 MHz ERP < 25 mW 868,700 - 869,200 MHz ERP < 25 mW 869,700 - 870,000 MHz ERP < 25 mW
Käyttölämpötila	0 °C...+ 60 °C
Kotelointiluokitus	IP 31
Turvallisuustaso	Luokka II
Liitettyjen kaukosäätimien ja sensorien enimmäismäärä 	12

Lisätietoja tämän moottorin teknisistä tiedoista saat ottamalla yhteyttä Somfy-jälleenmyyjään.



Huolehditaan ympäristöstämme. Älä hävitä laitetta koskaan talousjätteen mukana. Vie se sille varattuun kierrätyspisteeseen.



Valmistajana Somfy SAS, F-74300 CLUSES ilmoittaa täten, että tässä käyttöohjeessa kuvattu moottori, jonka jännite on 230 V ~50 Hz ja jota käytetään tässä käyttöohjeessa kuvatulla tavalla, on sovellettavien Euroopan unionin direktiivien ja erityisesti konedirektiivin **2006/42/EC** ja radiolaitedirektiivin **2014/53/EU** olennaisten vaatimusten mukainen.

EU-vaatimustenmukaisuusvakuutuksen koko teksti on luettavissa osoitteessa www.somfy.com/ce.

Antoine Crézé, tyyppihyväksyntäasioiden vastuhenkilö, joka toimii toimitusjohtajan nimissä, Cluses, 05/2018.

ÖVERSATT BRUKSANVISNING

Den här bruksanvisningen gäller alla Sonesse 40 io-motorer som finns att beställa i den aktuella katalogen.

INNEHÅLL

1. Inledande information	57	3. Användning och underhåll	63
1.1. Användningsområde	57	3.1. Upp- och ned-knappar	63
1.2. Ansvar	58	3.2. STOPP-funktion	63
2. Installation	58	3.3. Mellanläge (my)	63
2.1. Montering	58	3.4. Tips och råd vid användning	63
2.2. Kabelanslutning	59	4. Tekniska data	64
2.3. Idrifttagning	60		
2.4. Tips och råd vid installationen	61		

ALLMÄNT

Säkerhetsanvisningar

Fara

Indikerar livsfara eller risk för allvarliga personskador.

Varning

Indikerar en risk som kan medföra livsfara eller risk för allvarliga personskador.

Försiktighet

Indikerar en risk som kan medföra lättare eller medelsvåra personskador.

Varning

Indikerar en risk som kan leda till att produkten skadas eller förstörs.

1. INLEDANDE INFORMATION

1.1. ANVÄNDNINGSSOMRÅDE

Sonesse 40-motorerna kan manövrera alla typer av solskydd inomhus, utom pantografer.

Installationen ska utföras av en tekniker som är utbildad på motor- och automatiseringsutrustning för hem. Installatören måste försäkra sig om att installationen av den motordrivna produkten motsvarar de bestämmelser som gäller i det land där den används. Däribland standarden EN 13120 för solskydd inomhus.

1.2. ANSVAR

Läs **de här anvisningarna noggrant** innan du installerar motorn och använder den. Förutom den information som ges i den här bruksanvisningen är det också viktigt att du följer de anvisningar som ges i bilagan **Säkerhetsanvisningar**. **Motorn ska installeras av installatör med kunskap om motorisering och automatisering av hemmet i enlighet med Somfys anvisningar och gällande bestämmelser i landet där systemet ska användas.**

All annan användning av motorn än den som beskrivs här ovan är förbjuden. Sådan användning innebär att Somfys ansvar upphör och produktgarantin slutar gälla. Detta gäller även om anvisningarna här och i bilagan **Säkerhetsanvisningar** inte följs.

Installatören ska informera kunderna om villkoren för användning och underhåll av motorn och ska också vidarebefordra användnings- och underhållsanvisningarna, liksom bilagan **Säkerhetsföreskrifter**, efter installation av motorn. Alla eftermarknadsåtgärder på motorn ska utföras av en tekniker utbildad inom motor- och automatiseringsutrustning för hem.

Kontakta Somfy eller besök webbplatsen om du behöver hjälp vid installationen av motorn eller annan information www.somfy.com.

2. INSTALLATION

Varning



- Dessa anvisningar **måste** följas av den tekniker som utför installationen av motorn.
- Följ gällande standarder och lagstiftning i landet där produkten installeras.

Varning



- Motorn får inte tappas, utsättas för slag, perforeras eller sänkas ned i vätska.
- Installera en separat fjärrkontroll för varje motor.
- För så tyst drift som möjligt måste mellanrummen mellan motorn, tillbehören, röret och rörändstycket vara så små som möjligt.

2.1. MONTERING

2.1.1. Förberedelse av motorn

Kontrollera att innerdiameter på den motordrivna produktens rör är minst 37 mm.

- 1) Passa in de tillbehör som behövs i upprullningsröret:
 - Montera medbringaren (a) och drivhjulet (b) på motorn.
- 2) Mät längden (L) mellan motorns innerkant och drivhjulets ytterkant.

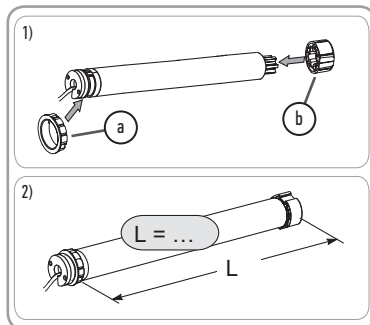

2.1.2. Förberedelse av röret

- 1) Kapa inrullningsröret till önskad längd beroende på produkten som ska manövreras.
- 2) Grada av upprullningsröret och ta bort spånorna.
- 3) På upprullningsrör med slät insida, skär ut en skåra med följande mått: $l = 7$ mm, $L = 10$ mm.

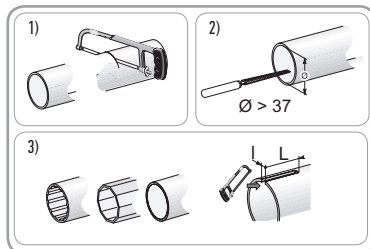

2.1.3. Montering av motor / rör

1) Låt motorn glida in i upprullningsröret.
Släta upprullningsrör ska placeras med skåran på medbringaren.

2) Drivhjulet ska spärras så att det inte rör sig längs med röret:
Antingen fäster man upprullningsröret på drivhjulet med fyra självgående skruvar med \varnothing 5 mm eller med fyra stålpopnitare med \varnothing 4,8 mm, som placeras mellan 5 och 15 mm från rörets ytterände, oavsett vilket upprullningsrör man använder.



Varning

Skruvorna eller popnitarna får inte fästas på motorn utan endast på drivhjulet.

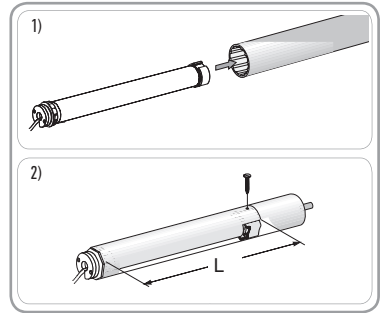

2.1.4. Montering av rör- och motorenhet



Varning

Den motordrivna produkten får inte tryckas ihop mellan fästena

Skruva vid behov dit fästplattan på motorhuvudet.

Montera och fäst röret och motorn på ändfästet (d) och på motorfästet (e).



Varning

Kontrollera att enheten rör-motor är fastlåst på ändfästet. Denna åtgärd förhindrar att enheten rör-motor lossnar från infästningen på ändfästet.

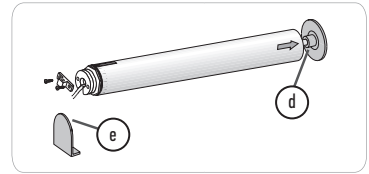

2.2. KABELANSLUTNING



Varning

- Kablar som dras genom en metallvägg måste skyddas och isoleras med en krage eller muff.
- Fäst kablarna så att de inte kommer i kontakt med någon rörlig del.
- Kabeln till Sonesse 40 io kan inte demonteras. Returnera motorn till SAV om den är skadad.
- Se till att motorns strömkabel är åtkomlig; den ska vara enkel att byta.

- Bryt nätströmmen.
- Anslut motorn enligt tabellen nedan:

230 V ~ 50 Hz	
1	Neutral Blå
2	Fas Brun

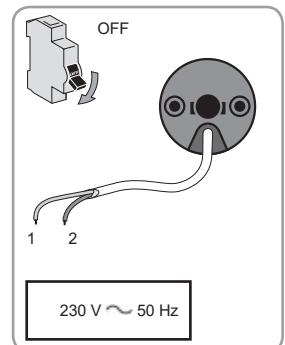

2.3. IDRIFTTAGNING

2.3.1. Programmering av fjärrkontrollen

- 1) Slå på strömmen
- 2) Tryck kort och samtidigt på knapparna **UPP** och **NED** på fjärrkontrollen: den motordrivna produkten gör en kort upp- och nedrörelse. Fjärrkontrollen är nu förprogrammerad i motorn. Motorn är i registreringsläge i ≈ 10 min.



2.3.2. Kontroll av rotationsriktning

- 1) Tryck på knappen **UPP** på fjärrkontrollen:
 - a) Om den motordrivna produkten rör sig uppåt (a) är rotationsriktningen korrekt: Gå till avsnittet *Inställning av gränslägen*.
 - b) Om den motordrivna produkten sänks (b) är rotationsriktningen felaktig: Gå till följande steg.
- 2) Tryck på knappen **my** på fjärrkontrollen tills den motordrivna produkten gör en upp- och nedrörelse: Rotationsriktningen har ändrats.
- 3) Tryck på knappen **UPP** på fjärrkontrollen och kontrollera rotationsriktningen.

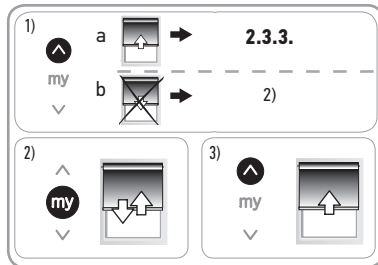

2.3.3. Inställning av gränslägen

① *Gränslägena kan ställas in i vilken ordning som helst.*

- 1) Höj den motorstyrda produkten till önskat övre läge genom att trycka på knappen **UPP**.

- 2) Tryck samtidigt på knapparna **my** och **NED** tills den motorstyrda produkten rör sig.

Det övre gränsläget har ställts in.

- 3) Tryck på knappen **my** när den motordrivna produkten har nått önskat nedre läge. Justera vid behov den motorstyrda produktens läge med knapparna **UPP** och **NED**.

- 4) Tryck samtidigt på knapparna **my** och **UPP** tills den motorstyrda produkten rör sig.

Det nedre gränsläget har ställts in. Den motordrivna produkten höjs upp och stannar i det övre läget.

- 5) Bekräfta gränslägena genom att trycka på knappen **my** tills den motordrivna produkten gör en upp- och nedrörelse.

Gränslägena har programmerats.

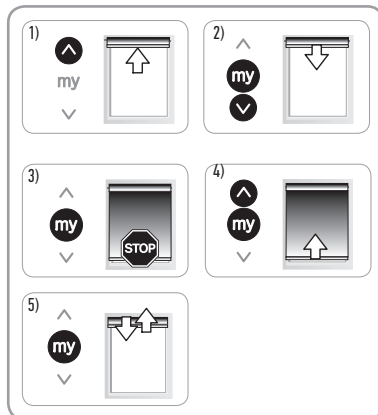

2.3.4. Programmering av fjärrkontrollen

Motorn är i programmeringsläge:

- Tryck kort på knappen PROG på den fjärrkontroll som ska programmeras:

Den motoriserade produkten gör en upp- och nedrörelse: fjärrkontrollen är programmerad för motorn.

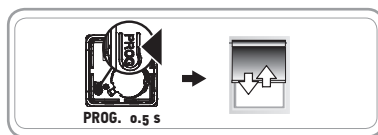

① *Om motorn inte längre är i programmeringsläge, utför steg 2.3.1 igen, innan du utför steg 2.3.4.*

2.3.5. Ny inställning av gränslägena

Justering av det övre gränsläget

- 1) Tryck på knappen **UPP** så att den motordrivna produkten når det gränsläge som ska justeras.
- 2) Tryck samtidigt in knapparna **UPP** och **NED** tills den motordrivna produkten gör en upp- och nedrörelse.
- 3) Tryck på knappen **UPP** eller **NED** så att den motordrivna produkten flyttas till den nya önskade positionen.
- 4) Bekräfta det nya gränsläget genom att trycka på knappen **my** tills den motordrivna produkten gör en upp- och nedrörelse.

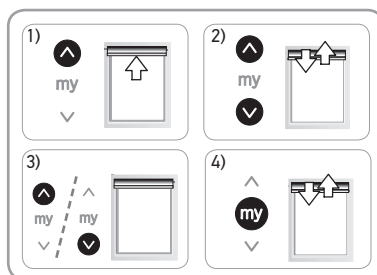

Justering av det nedre gränsläget

- 1) Tryck på knappen **NED** på fjärrkontrollen så att den motordrivna produkten flyttas till det gränsläge som ska ändras.
- 2) Tryck samtidigt in knapparna **UPP** och **NED** tills den motordrivna produkten gör en upp- och nedrörelse.
- 3) Tryck på knappen **UPP** eller **NED** så att den motordrivna produkten flyttas till den nya önskade positionen.
- 4) Bekräfta det nya gränsläget genom att trycka på knappen **my** tills den motordrivna produkten gör en upp- och nedrörelse.

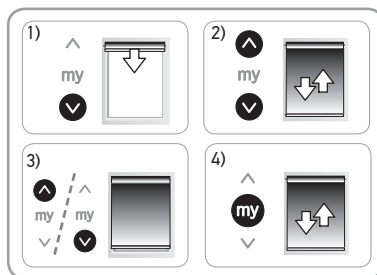

2.3.6. Ändring av rotationsriktning

- 1) Placera den motordrivna produkten i halvt upphissat läge.
- 2) Tryck samtidigt in knapparna **UPP** och **NED** tills den motordrivna produkten gör en upp- och nedrörelse.
- 3) Tryck på knappen **my** tills den motordrivna produkten gör en upp- och nedrörelse.

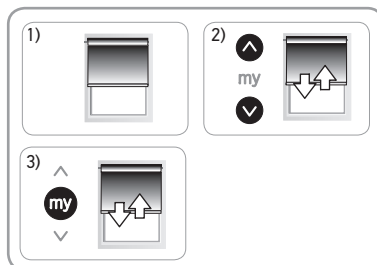

2.4. TIPS OCH RÅD VID INSTALLATIONEN

2.4.1. Har du frågor om Sonesse 40 io?

Problem	Möjliga orsaker	Lösningar
Den motordrivna produkten fungerar inte.	Defekt kablage.	Kontrollera kablagen och åtgärda det vid behov.
	Motorn är i värmeskyddsläge.	Vänta tills motorn har svalnat.
	Batteriet i fjärrkontrollen är för dåligt laddat.	Kontrollera om batteriet är svagt och byt det vid behov.
	Fjärrkontrollen är inte kompatibel med systemet.	Kontrollera kompatibiliteten och byt fjärrkontrollen vid behov.
	Fjärrkontrollen har inte programmerats in i motorn.	Använd en inprogrammerad fjärrkontroll eller programmera in den här fjärrkontrollen.

Den motordrivna produkten låter mycket.	Hjulet och medbringaren är inte anpassade för det rör som används.	Byt drivhjulet och medbringaren.
	Den motordrivna produkten trycks ihop mellan fästena.	Öka mellanrummet mellan fästena.
	Det finns spånor och/eller skruvar i röret.	Rengör upprullningsröret.
Den motordrivna produkten stannar alltför tidigt eller alltför sent.	Den motordrivna produktens gränslägen flyttar sig.	Ställ in gränslägena igen.
	Den motordrivna produkten tillhör inte det rekommenderade viktområdet.	Kontrollera att den motordrivna produkten kan användas med motorn.

2.4.2. Byte av en defekt eller borttappad Somfy-fjärrkontroll

⚠ Varning

Slå endast från strömmen (dubbel frånslagning) för den motordrivna produkt som ska nollställas.

① Vid den här nollställningen raderas alla lokala fjärrkontroller, men inställningarna för sensorer, gränslägen och mellanläge (my) bibehålls.

- 1) Placera den motordrivna produkten i halvt upphissat läge.
- 2) Slå från huvudströmbrytaren i 2 sekunder.
- 3) Slå på nätströmmen mellan 5 och 15 sekunder.
- 4) Slå från huvudströmbrytaren i 2 sekunder.
- 5) Slå på huvudströmbrytaren igen: den motordrivna produkten rör sig i några sekunder. (Om den motordrivna produkten befinner sig i det övre eller nedre gränsläget gör produkten en kort upp- och nedrörelse.)
- 6) Tryck på knappen PROG på den nya fjärrkontrollen tills den motordrivna produkten gör en upp- och nedrörelse: Den nya fjärrkontrollen har programmerats och alla andra fjärrkontroller har raderats.

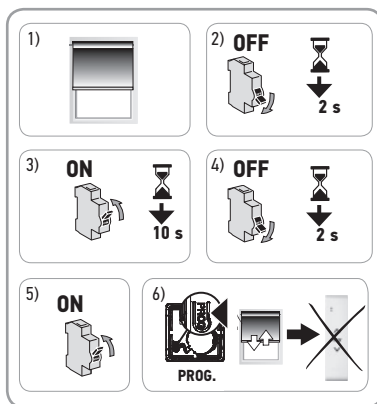

2.4.3. Återgång till ursprungskonfigurationen

⚠ Varning

Slå endast från strömmen (dubbel frånslagning) för den motordrivna produkt som ska nollställas.

① Den här nollställningen tar bort alla fjärrkontroller, givare och inställningar av gränslägen och återinitierar motorns mellanläge (my).

- 1) Placera den motordrivna produkten i halvt upphissat läge.
- 2) Slå från huvudströmbrytaren i 2 sekunder.
- 3) Slå på nätströmmen mellan 5 och 15 sekunder.
- 4) Slå från huvudströmbrytaren i 2 sekunder.
- 5) Slå på huvudströmbrytaren igen: den motordrivna produkten rör sig i några sekunder. (Om den motordrivna produkten befinner sig i det övre eller nedre gränsläget gör produkten en kort upp- och nedrörelse.)
- 6) Tryck på knappen PROG på den lokala Somfy-fjärrkontrollen i **≈ 7 s tills** att den motordrivna produkten har utfört en **upp- och nedrörelse två gånger**: motorn återställs till originalkonfigurationen.

Återgå till drifttagningen (se avsnittet **Drifttagning**).

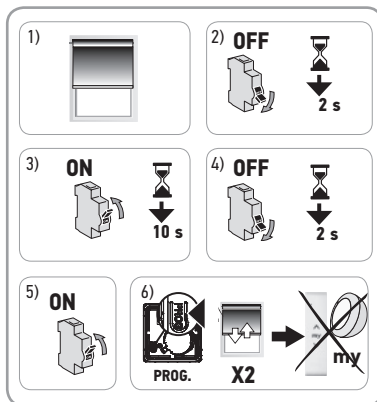

3. ANVÄNDNING OCH UNDERHÅLL

① Denna motor är underhållsfri.

3.1. UPP- OCH NED-KNAPPAR

En kort tryckning på knappen **UPP** eller **NED** höjer eller sänker den motordrivna produkten helt.

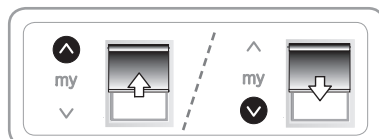

3.2. STOPP-FUNKTION

Den motordrivna produkten är i rörelse.

- Tryck kort på **my**: den motordrivna produkten stannar automatiskt.

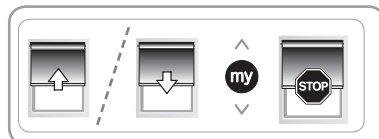

3.3. MELLANLÄGE (MY)

Det är möjligt att ställa in ett mellanläge som inte är helt uppe eller helt nere. Detta läge kallas "favoritläge" (my).

3.3.1. Programmering eller ändring av mellanläge (my)

- 1) Placera den motordrivna produkten i önskat mellanläge (my).
- 2) Tryck på **my** i ca 5 s, tills den motordrivna produkten gör en upp- och nedrörelse: det önskade mellanläget (my) är programmerat.

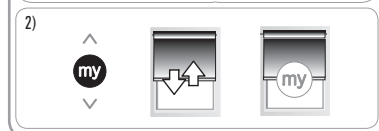

3.3.2. Användning av mellanläget (my)

Tryck **kort** på **my**: den motordrivna produkten börjar röra sig och stannar i mellanläget (my).

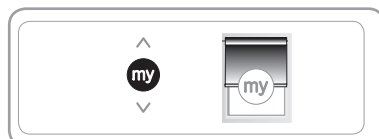

3.3.3. Ta bort favoritläget (my)

- 1) Tryck på **my**: den motordrivna produkten börjar röra sig och stannar i mellanläget (my).
- 2) Tryck på **my**-knappen igen tills den motordrivna produkten rör sig: Mellanläget (my) tas bort.

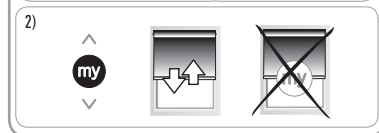

3.4. TIPS OCH RÅD VID ANVÄNDNING

3.4.1. Har du frågor om Sonesse 40 io?

Problem	Möjliga orsaker	Lösningar
Den motordrivna produkten fungerar inte.	Batteriet i fjärrkontrollen är för dåligt laddat.	Kontrollera om batteriet är svagt och byt det vid behov.
	Motorn är i värmeskyddsläge.	Vänta tills motorn har svalnat.

Om produkten fortfarande inte fungerar, kontakta en fackman inom motor- och automatiseringsutrustning för hem.



3.4.2. Lägga till/ta bort fjärrkontroller och sensorer från Somfy

Se respektive bruksanvisning.

3.4.3. Byte av en defekt eller borttappad Somfy-fjärrkontroll

För byte av en defekt eller borttappad fjärrkontroll, kontakta en fackman inom motor- och automatiseringsutrustning för hem.

4. TEKNISKA DATA

Strömförsörjning	230 V~50 Hz
Radiofrekvens	868–870 MHz io-homecontrol® dubbelriktad tre band
Frekvensband och maximal effekt som används	868,000 MHz–868,600 MHz erp < 25 mW 868,700 MHz–869,200 MHz erp < 25 mW 869,700 MHz–870,000 MHz erp < 25 mW
Användningstemperatur	0 °C till +60 °C
Kapslingsklass	IP 31
Säkerhetsnivå	Klass II
Maximalt antal  anslutna fjärrkontroller och sensorer	12

För ytterligare information om teknisk data om den här motorn, kontakta en Somfy-återförsäljare.



Vi bryr oss om miljön. Släng inte produkten i hushållssoporna. Lämna in den på en auktoriserad återvinningscentral.



Som tillverkare intygar härmed SOMFY ACTIVITES SA, F-74300 CLUSES, att den motor som omfattas av den här bruksanvisningen, och som är märkt för en inspänning på 230 V~50 Hz, och som används i enlighet med den här bruksanvisningen, uppfyller de väsentliga kraven i tillämpliga europadirektiv och i synnerhet med maskindirektivet **2006/42/EG** samt EMC-direktivet **2014/53/EU**.

Hela CE-dokumentet finns på internetadressen www.somfy.com/ce.

Antoine Crézé, godkännandechef, på uppdrag av aktivitetsdirektören, Cluses, 05/2018.

OVERSATT BRUKSANVISNING

Denne bruksanvisningen gjelder for alle Sonesse 40 io-motorene med versjoner som er tilgjengelige i den gjeldende katalogen.

INNHOOLD

1. Forhåndsinformasjon	65	3. Bruk og vedlikehold	71
1.1. Bruksområde	65	3.1. Opp- og nedknappene	71
1.2. Ansvar	66	3.2. Stoppfunksjon	71
2. Installasjon	66	3.3. Favorittposisjon (my)	71
2.1. Montering	66	3.4. Tips og råd angående bruk	71
2.2. Kabling	67	4. Tekniske data	72
2.3. Idriftsetting	68		
2.4. Tips og råd angående installasjon	69		

GENERELT

Sikkerhetsanvisninger

Fare

Betyr en umiddelbar fare som fører til død eller alvorlige personskader.

Advarsel

Betyr en fare som kan medføre død eller alvorlige personskader.

Forsiktig

Betyr en fare som kan medføre lette til middels alvorlige personskader.

Advarsel

Betyr en fare som kan medføre skade på apparatet eller ødelegge det.

1. FORHÅNDSINFORMASJON

1.1. BRUKSOMRÅDE

Sonesse 40-motorene er beregnet til styring av alle typer innendørs solskjerming unntatt pantografer.

Installatøren, som må være en fagperson innenfor motorisering og boligautomasjon, må sørge for at det motoriserte produktet installeres i samsvar med gjeldende standarder i installasjonslandet, slik som EN 13120 vedrørende innendørs solskjerming.

1.2. ANSVAR

Les **denne bruksanvisningen grundig** før du monterer og bruker motoren. I tillegg til instruksene i denne bruksanvisningen må også detaljerte anvisninger i det vedlagte dokumentet **Sikkerhetsanvisninger** følges.

Motoren må installeres av en fagperson innenfor motorisering og boligautomasjon i samsvar med instruksjonene fra Somfy og gjeldende regler i installasjonslandet.

Enhver bruk av motoren utenom bruksområdet som er beskrevet ovenfor, er forbudt. Somfy fraskriver seg ethvert ansvar og all garanti ved slik bruk som ved all annen manglende overholdelse av anvisningene i denne veiledningen og i det vedlagte dokumentet **Sikkerhetsanvisninger**.

Installatøren skal informere kundene om bruk og vedlikehold av motoren og overlevere bruks- og vedlikeholdsanvisningene, samt det vedlagte dokumentet **Sikkerhetsanvisninger** etter installasjon av motoren. All servicearbeid på motoren skal utføres av fagfolk innenfor motorisering og boligautomasjon.

Hvis det dukker opp spørsmål under installasjonen av motoren eller du ønsker tilleggsopplysninger, kan du kontakte en Somfy-forhandler eller bruke nettstedet www.somfy.com.

2. INSTALLASJON

Advarsel



- Disse instruksene må **alltid** følges av fagfolkene innenfor motorisering og boligautomasjon under installasjon av motoren.
- Gjeldende standarder og lovgivning i installasjonslandet må overholdes.

Advarsel



- Motoren må aldri utsettes for fall, støt, gjennomhulling eller væske.
- Installer en separat fjernkontroll for hver motor.
- For sikre optimert stille drift må åpningene mellom motoren, tilbehøret, røret og rørenden minimeres.

2.1. MONTERING

2.1.1. Klargjøring av motoren

Kontroller at den innvendige diameteren til røret i det motoriserte produktet er større enn 37 mm.

1) Monter det nødvendige tilbehøret for innbygging av motoren i spiralrøret:

- Monter medbringeren (a) og drivhjulet (b) på motoren.

2) Mål lengden (L) fra innerkanten på toppen av motoren til ytterkanten på drivhjulet.

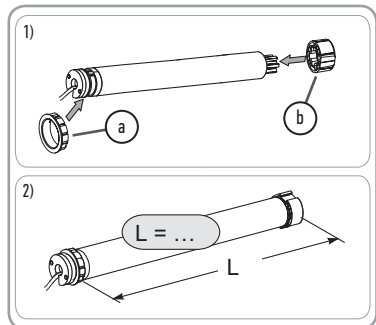

2.1.2. Klargjøring av røret

1) Kutt spiralrøret i ønsket lengde tilpasset produktet som skal motoriseres.

2) Rund av spiralrøret og fjern avfallet.

3) På spiralrør som er glatte innvendig, lages et innsnitt etter følgende mål: $l = 7$ mm, $L = 10$ mm.

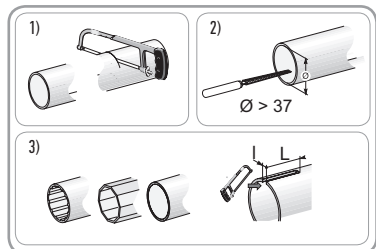

2.1.3. Montering av rørmotoren

1) Skyv motoren inn i spiralrøret.

På spiralrør med glatt innside plasseres innsnittet på medbringeren.

2) Drivhjulet må være blokkert i posisjon for å hindre at det flytter seg inni spiralrøret:

Dette kan gjøres ved å feste spiralrøret til drivhjulet ved hjelp av 4 parkerskruer \varnothing 5 mm eller 4 popnagler av stål \varnothing 4,8 mm plassert mellom 5 et 15 mm fra ytterkanten av drivhjulet, uavhengig av spiralrøret.

Advarsel



Skrueene eller naglene skal festes til drivhjulet og ikke til motoren.

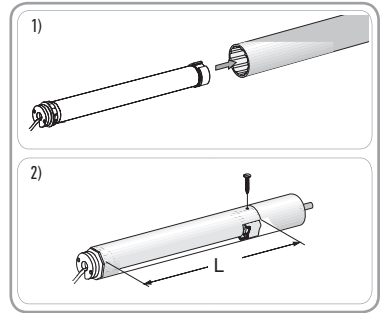

2.1.4. Montering av rørmotoren

Advarsel



Det motoriserte produktet må ikke klemmes sammen mellom brakettene

Om nødvendig skrur du festenes adapter på motorhodet.

Monter og fest rørmotoren på endedekselet (d) og på motorfestet (F).

Advarsel



Kontroller at rørmotoren er låst på endedekselet. På den måten unngår du at rørmotoren går ut av festet på endedekselet.

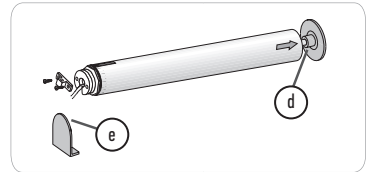

2.2. KABLING

Advarsel



- Kabler som går gjennom en metallvegg, må være beskyttet og isolert av en muffe eller hylse.
- Fest kablene for å unngå kontakt med en del i bevegelse.
- Kabelen til Sonesse 40 io kan ikke demonteres. Hvis den er skadet, må motoren sendes tilbake til serviceavdelingen.
- Sørg for at strømkabelen til motoren er lett tilgjengelig: Den må være enkel å skifte ut.

- Slå av strømforsyningen.

- Koble til motoren som vist i tabellen nedenfor:

230 V ~ 50 Hz	
1	Nulleleder Blå
2	Strømførende Brun

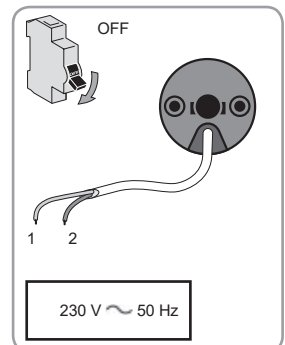

NO

2.3. IDRIFTSETTING

2.3.1. Forhåndslagring av fjernkontrollen

- 1) Slå på strømmen
 - 2) Trykk kort samtidig på **Opp** og **Ned**-knappene på fjernkontrollen: Det motoriserte produktet gjør en opp- og nedbevegelse; fjernkontrollen er forhåndslagret i motoren.
- Motoren er i programmeringsmodus i ≈ 10 min.

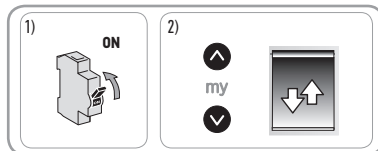

2.3.2. Kontroll av rotasjonsretningen

- 1) Trykk på **Opp**-knappen på fjernkontrollen:
 - a) Hvis det motoriserte produktet går oppover (a), er rotasjonsretningen riktig: Da går du direkte til avsnittet **Innstilling av endeposisjoner**.
 - b) Hvis det motoriserte produktet går nedover (b), er rotasjonsretningen feil: Fortsett med neste punkt.
- 2) Trykk på knappen **my** på fjernkontrollen helt til motoren gjør en opp- og nedbevegelse: Rotasjonsretningen er endret.
- 3) Trykk på **Opp**-knappen på fjernkontrollen for å kontrollere rotasjonsretningen.

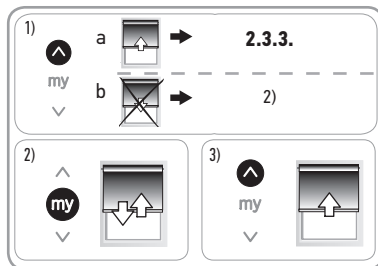

2.3.3. Innstilling av endeposisjoner

① *Endeposisjonene kan stilles inn i fritt valgt rekkefølge.*

- 1) Kjør det motoriserte produktet i ønsket øvre posisjon ved å trykke på knappen **Opp**.
 - 2) Trykk samtidig på knappene **my** og **Ned** helt til det motoriserte produktet beveger seg.
- Øvre endeposisjon er lagret.

- 3) Trykk på knappen **my** når det motoriserte produktet når ønsket nedre posisjon. Om nødvendig justerer du posisjonen til det motoriserte produktet med knappene **Opp** og **Ned**.

- 4) Trykk samtidig på knappene **my** og **Opp** helt til det motoriserte produktet beveger seg.

Nedre endeposisjon er lagret. Det motoriserte produktet kjøres opp og stopper i øvre posisjon.

- 5) For å bekrefte endeposisjonene trykker du på knappen **my** helt til det motoriserte produktet gjør en opp- og nedbevegelse.

Endeposisjonene er lagret.

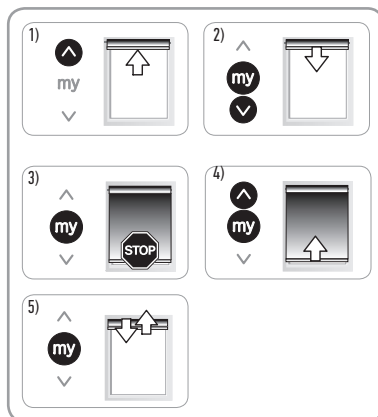

2.3.4. Lagring av fjernkontrollen

Motoren er i programmeringsmodus:

- Trykk kort på PROG-knappen på fjernkontrollen som skal lagres: Det motoriserte produktet gjør en opp- og nedbevegelse: Denne fjernkontrollen er nå lagret i motoren.

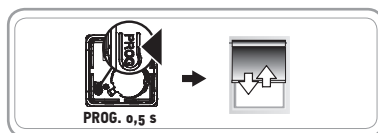

① *Hvis motoren ikke lenger er i programmeringsmodus, gjentar du trinn 2.3.1 før du gjennomfører trinn 2.3.4.*

2.3.5. Justering av endeveisposisjonene

Justering av øvre endeveisposisjon

- 1) Trykk på knappen **Opp** på fjernkontrollen for å kjøre det motoriserte produktet til endeveisposisjonen som skal justeres.
- 2) Trykk samtidig på knappene **Opp** og **Ned** helt til det motoriserte produktet gjør en opp- og nedbevegelse.
- 3) Trykk på knappen **Opp** eller **Ned** for å flytte det motoriserte produktet til den nye ønskede posisjonen.
- 4) For å bekrefte den nye endeveisposisjonen trykker du på knappen **my** helt til det motoriserte produktet gjør en opp- og nedbevegelse.

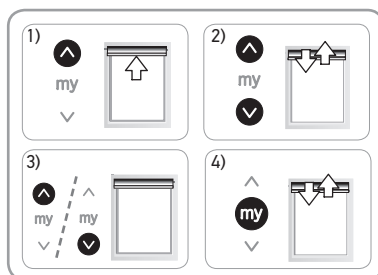

Justering av nedre endeveisposisjon

- 1) Trykk på knappen **Ned** på fjernkontrollen for å kjøre det motoriserte produktet til endeveisposisjonen som skal justeres.
- 2) Trykk samtidig på knappene **Opp** og **Ned** helt til det motoriserte produktet gjør en opp- og nedbevegelse.
- 3) Trykk på knappen **Opp** eller **Ned** for å flytte det motoriserte produktet til den nye ønskede posisjonen.
- 4) For å bekrefte den nye endeveisposisjonen trykker du på knappen **my** helt til det motoriserte produktet gjør en opp- og nedbevegelse.

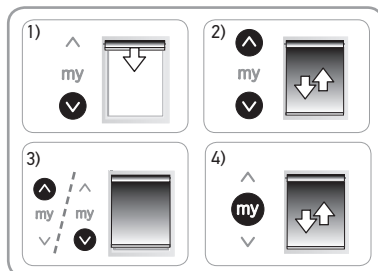

2.3.6. Endring av rotasjonsretningen

- 1) Sett det motoriserte produktet i midtstilling.
- 2) Trykk samtidig på knappene **Opp** og **Ned** helt til det motoriserte produktet gjør en opp- og nedbevegelse.
- 3) Trykk på knappen **my** helt til det motoriserte produktet gjør en opp- og nedbevegelse.

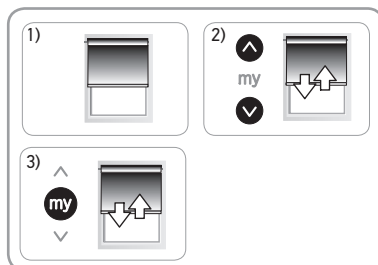

2.4. TIPS OG RÅD ANGÅENDE INSTALLASJON

2.4.1. Problemer med Sonesse 40 io?

Problem	Mulig årsak	Løsning
Det motoriserte produktet fungerer ikke.	Kablingen er feil.	Kontroller kablingen og endre den om nødvendig.
	Motoren er i varmebeskyttelsesmodus.	Vent til motoren er avkjølt.
	Batteriet i fjernkontrollen er dårlig.	Kontroller batteriet og skift ut om nødvendig.
	Fjernkontrollen er ikke kompatibel.	Kontroller kompatibiliteten og skift ut fjernkontrollen om nødvendig.
	Fjernkontrollen du bruker, er ikke lagret i motoren.	Bruk en lagret fjernkontroll eller lagre denne fjernkontrollen.

Det motoriserte produktet bråker.	Drivhjulet og medbringeren er ikke tilpasset røret som brukes.	Skift ut drivhjulet og medbringeren.
	Det motoriserte produktet klemmes sammen mellom festene.	Sørg for klaring ved festene.
	Det er avfall eller skruer i røret.	Rengjør spiralerøret.
Det motoriserte produktet stopper for tidlig eller for sent.	Glidning i endeposisjonene for det motoriserte produktet.	Still inn endeposisjonene på nytt.
	Det motoriserte produktet er ikke innenfor de anbefalte vektgrensene.	Sjekk kompatibiliteten til det motoriserte produktet.

2.4.2. Utskifting av tapt eller ødelagt Somfy-fjernkontroll



Advarsel

Slå bare av strømmen (dobbelts strømkutt) ved det motoriserte produktet som skal nullstilles.

① Denne nullstillingen sletter alle lokale fjernkontroller, men innstillingene for endeposisjon og favorittposisjon (my) beholdes.

- 1) Sett det motoriserte produktet i midtstilling.
- 2) Slå av strømforsyningen i 2 sekunder.
- 3) Tilfør strøm igjen i 5 til 15 sekunder.
- 4) Koble ut strømmen i 2 sekunder.
- 5) Tilfør nettstrøm igjen: Det motoriserte produktet setter seg i bevegelse noen sekunder. (Hvis det motoriserte produktet er i øvre eller nedre endeposisjon, gjør det en kort opp- og nedbevegelse).
- 6) Trykk en gang til på PROG-knappen på den nye fjernkontrollen helt til det motoriserte produktet gjør en opp- og nedbevegelse: Den nye fjernkontrollen er lagret og alle de andre fjernkontrollene er slettet.

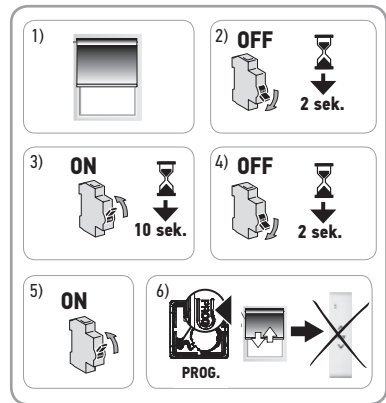

2.4.3. Tilbakestilling til originaloppsett



Advarsel

Slå bare av strømmen (dobbelts strømkutt) ved det motoriserte produktet som skal nullstilles.

① Denne nullstillingen sletter alle fjernkontroller, alle sensorer og alle endeposisjoninnstillinger og gjenoppretter motorens favorittposisjon (my).

- 1) Sett det motoriserte produktet i midtstilling.
- 2) Slå av strømforsyningen i 2 sekunder.
- 3) Tilfør strøm igjen i 5 til 15 sekunder.
- 4) Koble ut strømmen i 2 sekunder.
- 5) Tilfør nettstrøm igjen: Det motoriserte produktet setter seg i bevegelse noen sekunder. (Hvis det motoriserte produktet er i øvre eller nedre endeposisjon, gjør det en kort opp- og nedbevegelse).
- 6) Trykk på PROG-knappen på den lokale Somfy-fjernkontrollen i **≈ 7 s helt til** det motoriserte produktet gjør **to opp- og nedbevegelser**: Motoren er tilbakestillt til originaloppsettet.

Gjenta idriftsetting (se kapitlet **Idriftsetting**).

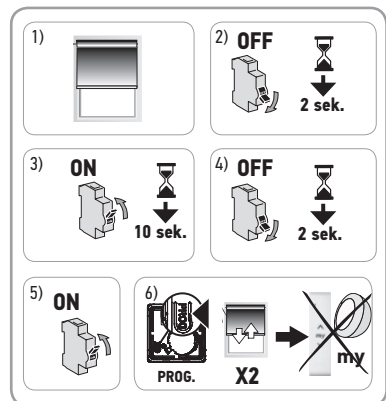

3. BRUK OG VEDLIKEHOLD

① Denne motoren krever intet vedlikehold.

3.1. OPP- OG NEDKNAPPENE

Et kort trykk på **Opp**- eller **Ned**-knappen hever eller senker det motoriserte produktet helt.

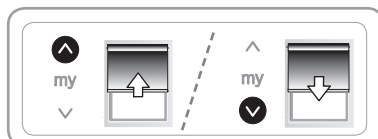

3.2. STOPPFUNKSJON

Det motoriserte produktet er i bevegelse.

- Trykk kort på **my**: Det motoriserte produktet stanser automatisk.

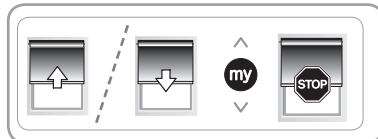

3.3. FAVORITTPOSISJON (MY)

En mellomposisjon kalt "favorittposisjon (my)" som tilsvarer en annen posisjon enn øvre eller nedre posisjon, kan lagres.

3.3.1. Lagring og endring av favorittposisjonen (my)

- 1) Sett det motoriserte produktet i ønsket favorittposisjon (my).
- 2) Trykk på **my** -knappen i ≈ 5 sekunder, til det motoriserte produktet beveger seg opp og ned: Ønsket favorittposisjon (my) er lagret.

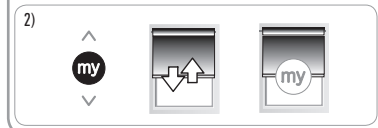

3.3.2. Bruke favorittposisjonen (my)

Trykk **kort** på **my**: Det motoriserte produktet begynner å bevege seg og stanser i favorittposisjonen (my).

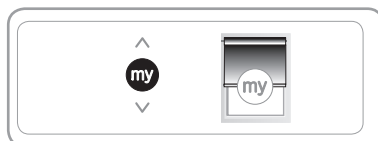

3.3.3. Slette favorittposisjonen (my)

- 1) Trykk på **my**: Det motoriserte produktet begynner å bevege seg og stanser i favorittposisjonen (my).
- 2) Trykk på nytt på knappen **my** helt til det motoriserte produktet gjør en opp- og nedbevegelse: Favorittposisjonen (my) er slettet.

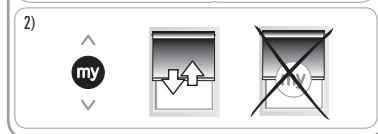

3.4. TIPS OG RÅD ANGÅENDE BRUK

3.4.1. Problemer med Sonesse 40 io?

Problem	Mulig årsak	Løsning
Det motoriserte produktet virker ikke.	Batteriet i fjernkontrollen er dårlig.	Kontroller batteriet og skift ut om nødvendig.
	Motoren er i varmebeskyttelsesmodus.	Vent til motoren er avkjølt.

Hvis det motoriserte produktet fremdeles ikke virker, må du kontakte fagfolk innenfor motorisering og boligautomasjon.

NO**3.4.2. Legge til/slette Somfy-fjernkontroller og -sensorer**

Se den tilhørende installasjonsguiden.

3.4.3. Utskifting av tapt eller ødelagt Somfy-fjernkontroll

Hvis en fjernkontroll er tapt eller ødelagt, må du kontakte fagfolk innenfor motorisering og boligautomasjon.

4. TEKNISKE DATA

Strømforsyning	230 V ~ 50 Hz
Radiofrekvens	Toveis trebånds io-homecontrol® 868-870 MHz
Frekvensbånd og maksimalt brukt effekt	868,000 MHz - 868,600 MHz ERP < 25 mW 868,700 MHz - 869,200 MHz ERP < 25 mW 869,700 MHz - 870,000 MHz ERP < 25 mW
Brukstemperatur	0 °C til + 60 °C
Beskyttelsesindeks	IP 31
Sikkerhetsnivå	Klasse II
Maksimalt antall  fjernkontroller og tilknyttede sensorer	12

For mer informasjon om tekniske data for motoren, ta kontakt med en Somfy-forhandler.



Vi tar vare på miljøet. Ikke kast apparatet i det vanlige husholdningsavfallet. Lever det inn til et godkjent oppsamlingspunkt for resirkulering.



SOMFY ACTIVITES SA, F-74300 CLUSES erklærer herved at motoren beskrevet i denne bruksanvisningen, merket for å forsynes med 230 V~50 Hz og brukt som angitt i denne bruksanvisningen, er i samsvar med de viktigste kravene i de relevante EU-direktivene, særlig maskindirektivet **2006/42/EF** og radiodirektivet **2014/53/EU**.

Den fullstendige teksten i EU-samsvarserklæringen finnes på www.somfy.com/ce.

Antoine Crézé, godkjenningsansvarlig, på vegne av daglig leder, Cluses, 05/2018.

SOMFY ACTIVITÉS SA

50 avenue du Nouveau Monde
F-74300 Cluses

www.somfy.com

somfy®

5140214A

